

Dimplex

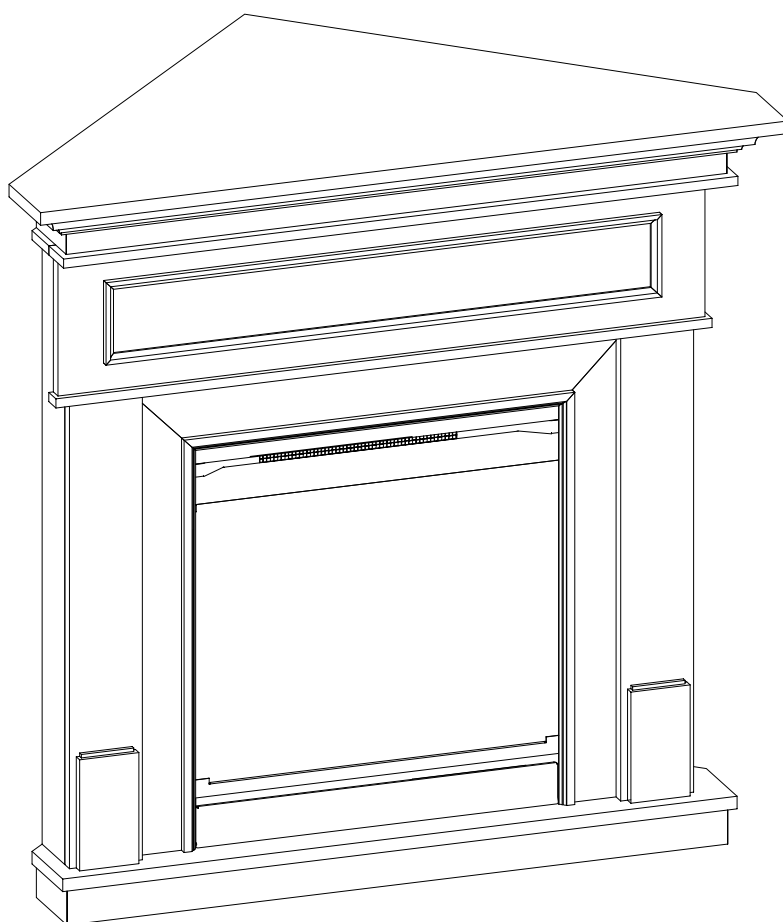

VERONA CORNER

EN

DE

NL

FR

RO

IT

PL

SV

ES

PT

EN : This product is only suitable for well insulated rooms or occasional use. DE : Dieses Produkt ist nur für gut isolierte Bereiche oder gelegentliche Verwendung geeignet. FR : Ce produit convient uniquement à des endroits bien isolés ou pour un usage occasionnel. IT : Questo prodotto è adatto solo per spazi ben isolati o per uso occasionale. ES : Este producto sólo es adecuado para espacios bien aislados o un uso ocasional. NL : Dit product is uitsluitend geschikt voor goed geïsoleerde ruimten of voor sporadisch gebruik. PL : Produkt ten jest odpowiedni wyłącznie do dobrze odizolowanych miejsc lub do okazjonalnego użytku. NO : Dette produktet egner seg kun for godt isolerte rom eller sporadisk bruk. RO : Acest produs este adecvat exclusiv spațiilor bine ventilate sau utilizării ocazionale. CZ : Tento výrobek je vhodný pouze do dobře izolovaných prostor nebo k příležitostnému použití. DK : Dette produkt er kun egnet til velisolerede rum eller lejlighedsvis brug. PT : Este produto somente é adequado para espaços bem isolados ou uso ocasional. SE : Denna produkt är endast avsedd för välisolerade utrymmen eller tillfällig användning. FI : Tämä tuote soveltuu ainoastaan hyvin eristettyihin tiloihin tai satunnaiseen käyttöön. SK : Tento výrobok je vhodný len pre dobre izolované priestory alebo na občasné použitie. SI : Ta izdelek je primeren le za dobro izolirane prostore ali za občasno uporabo. HR : Ovaj proizvod je pogodan samo za dobro izolirane prostore ili povremenu upotrebu. HU : Ez a termék csak jól szigetelt terekhez vagy eseti használatra alkalmas. SV : Denna produkt är endast lämplig för användning i väl isolerade utrymmen eller enstaka användning.

 The product complies with the European Safety Standards EN60335-2-30 and the European Standard Electromagnetic Compatibility (EMC) EN55014, EN60555-2 and EN60555-3. These cover the essential requirements of EEC Directives 2006/95/EC and 2004/108/EC

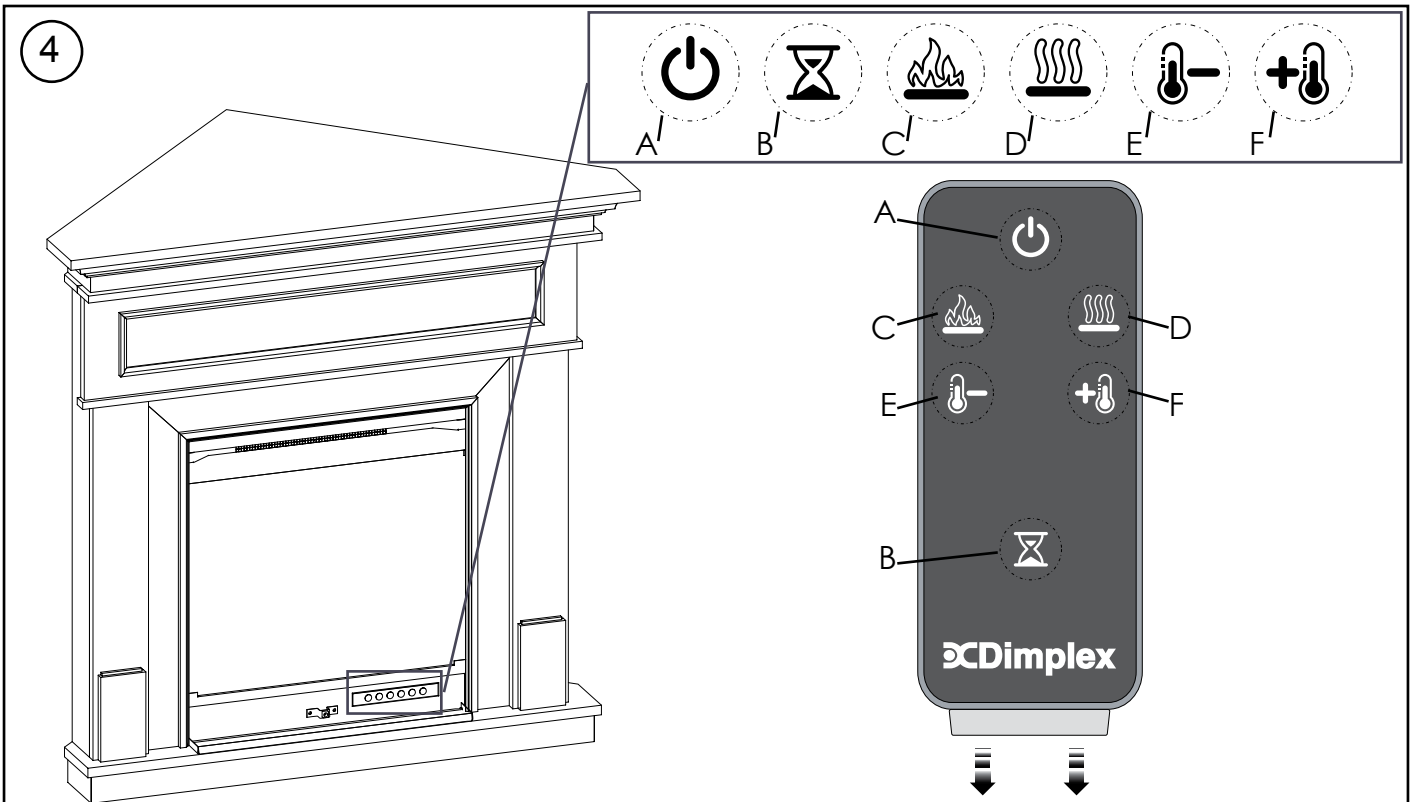
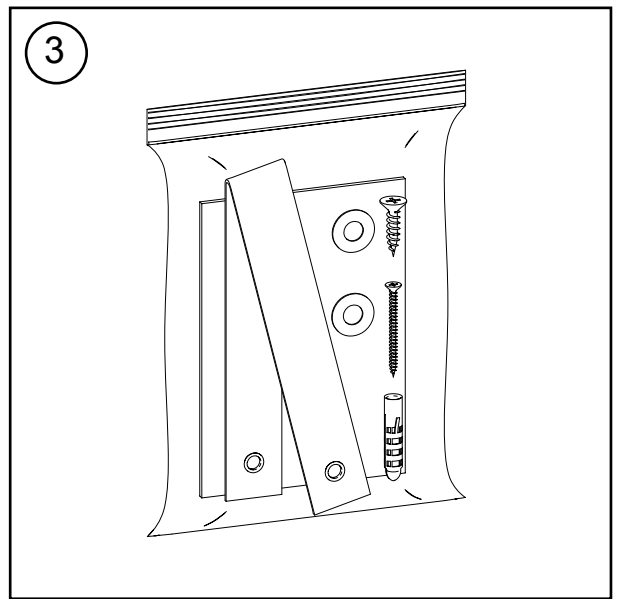
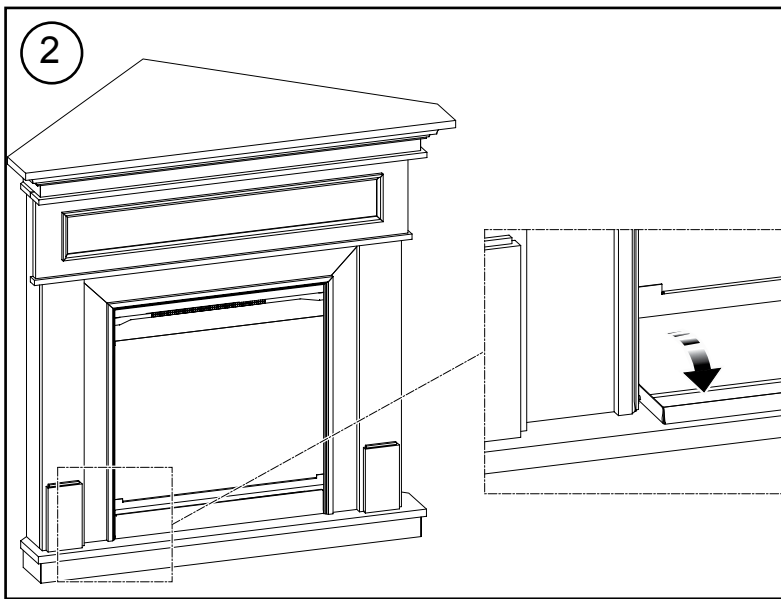
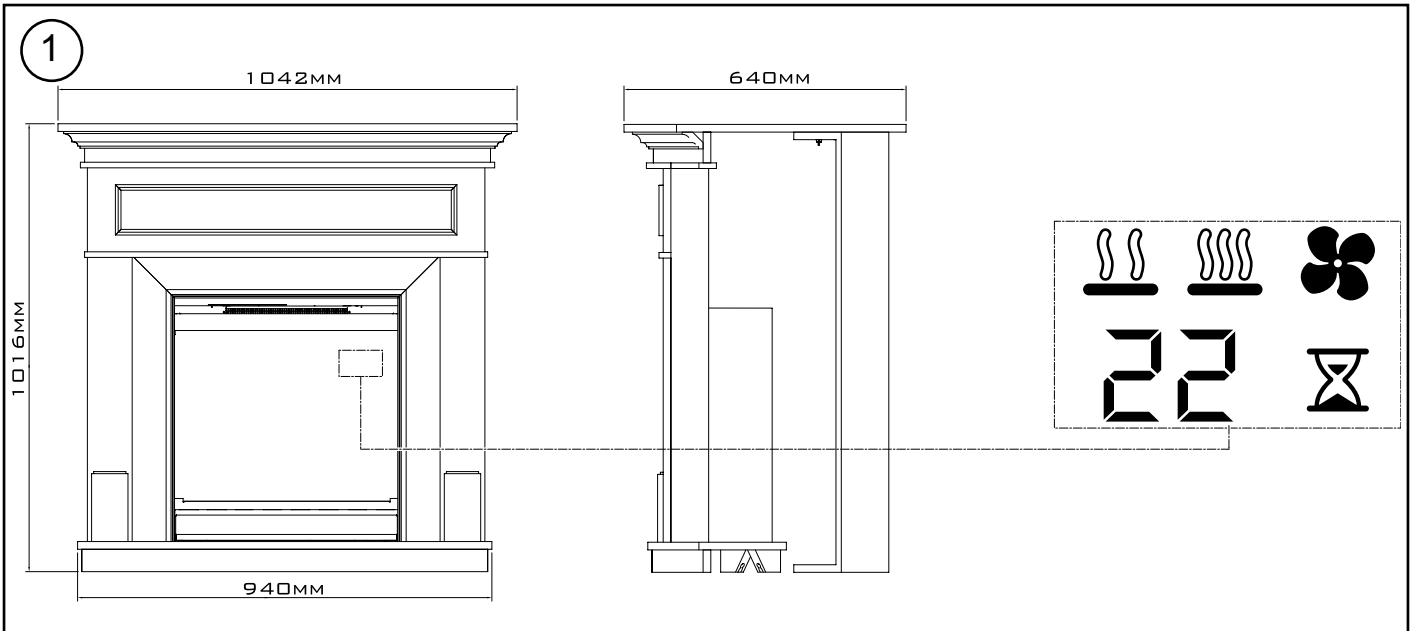

5

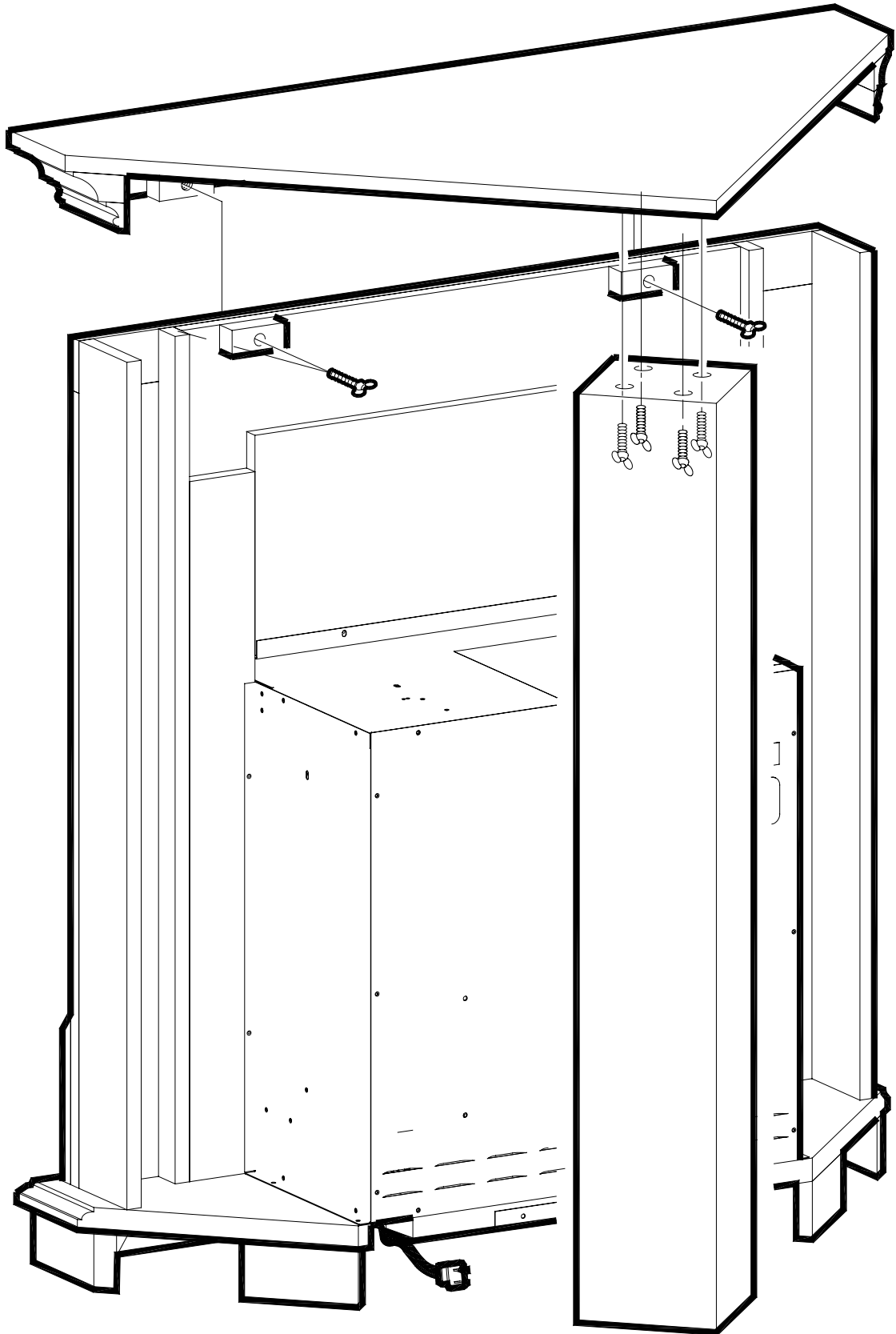

IMPORTANT: THESE INSTRUCTIONS SHOULD BE READ CAREFULLY AND RETAINED FOR FUTURE REFERENCE

Important Safety Advice

When using electrical appliances, basic precautions should be followed to reduce the risk of fire, electric shock, and injury to persons, including the following: If the appliance is damaged, check immediately with the supplier before installation and operation.

Do not use this appliance in the immediate surroundings of a bath, shower or swimming pool.

Do not use outdoors.

This appliance must not be located immediately above or below a fixed socket outlet or connection box.

⚠ WARNING: The appliance carries the Warning Symbol indicating that it must not be covered or has a Do not cover label. Do not cover or obstruct in any way the heat outlet grille located above the flame window on the appliance. Overheating will result if the appliance is accidentally covered. Do not place material or garments on the appliance, or obstruct the air circulation around the appliance, for instance by curtains or furniture, as this could cause overheating and a fire risk.

In the event of a fault unplug the heater. Unplug the appliance when not required for long periods. The supply cord must be placed on the right hand side of the heater away from the heat outlet underneath the appliance.

This appliance can be used by children aged from 8 years and above and persons with reduced physical, sensory or mental capabilities or lack of experience and knowledge if they have been given supervision or instruction concerning use of the appliance in a safe way and understand the hazards involved. Children shall not play with the appliance. Cleaning and user maintenance shall not be made by Children without supervision. Children of less than 3 years should be kept away unless continuously supervised. Children aged from 3 years and less than 8 years shall only switch on/off the appliance provided that it has been placed or installed in its intended normal operating position and they have been given supervision or instruction concerning use of the appliance in a safe way and understanding the hazards involved. Children aged from 3 years and less than 8 years shall not plug in, regulate and clean the appliance or perform user maintenance.

The appliance must be positioned so that the plug is accessible.

Although this appliance complies with safety standards, we do not recommend its use on deep pile carpets or on long

hair type of rugs.

If the supply cord is damaged it must be replaced by the manufacturer or service agent or similarly qualified person in order to avoid a hazard.

CAUTION: In order to avoid a hazard due to inadvertent resetting of the thermal cut-out, this appliance must not be supplied through an external switching device, such as a timer, or connected to a circuit that is regularly switched on and off by the utility.

CAUTION - Some parts of this product can become very hot and cause burns. Particular attention has to be given where children and vulnerable people are present.

Technical Information

Model No: CWD16E, ARC16E, BTN16WN-E, BTN16E, BTN16, CDW16E, ROM16E, VNA16E, VNAC16E, MNO16C-E, MNO16O-E, TROC16E, MNO16W-E, CBRC16W-E, DF2010-EUE, PLM16W-E, PLM16O-E

Heat Output **230V 240V**

Nominal Heat Output	P_{Nom}	1.4	-	1.5	kW
Minimum Heat Output	P_{min}	0.7	-	0.8	kW
Maximum Continuous Heat Output	$P_{max,c}$	1.4	-	1.5	kW

Auxiliary Electricity Consumption

In Standby mode	eI_{SB}	0.42	-	0.43	W
-----------------	-----------	------	---	------	---

with electronic room temperature control

General

Unpack the heater carefully and retain the packaging for possible future use, in the event of moving or returning the fire to your supplier.

The fire incorporates a flame effect, which can be used with or without heating, so that the comforting effect may be enjoyed at any time of the year. Using the flame effect on its own only requires little electricity.

Before connecting the heater check that the supply voltage is the same as that stated on the heater.

Please note: Used in an environment where background noise is very low, it may be possible to hear a sound which is related to the operation of the flame effect. This is normal and should not be a cause for concern.











Electrical Connection

⚠ WARNING: THIS APPLIANCE MUST BE EARTHED







This heater must be used on an AC ~ supply only and the voltage marked on the heater must correspond to the supply voltage.

Before switching on, please read the safety warnings and operating instructions.

Controls: See Fig. 2 & 4

	Icon	Display	Function	Description
A		-	Power / Standby	Press Once to turn the product 'ON'. Press a second time to put the product into 'STANDBY' (When returning from 'STANDBY' mode the product will return to previous settings unless the product has been plugged out, in which case it will reset to factory settings)
B			Sleep Timer	Press multiple times to change the 'SLEEP TIMER' in 0.5 hr increments from 0.5 hr to 8.0 hr before turning off. The remaining time on the 'SLEEP TIMER' displays. (This icon is Green in Colour)
C		Flame Effect		'FLAME EFFECT' button cycles the unit sequentially through the 4 setting, LOW FLAME, HIGH FLAME, DEMO MODE and OFF.
		F1	Low Flame	This setting will run the flame effect at a low brightness level. (The display will show F1)
		F2	High Flame	This setting will run the flame effect at a high brightness level. (The display will show F2)
		FP	Demo Mode	This setting will slowly pulse the flame effect between low and high brightness. (The display will show FP)
		-	Off	This will turn the flame effect off. If the heater is running, the display will activate and remain active to read the set temperature and show if the product is on LOW HEAT/ HIGH HEAT/COOL BLOW.
D		Heat		'HEAT' button cycles the unit sequentially through the 4 settings: LOW HEAT, HIGH HEAT, COOL BLOW and OFF. The heat setting will be indicated by an icon in the floating display see Fig.1. When the flame effect is 'ON' the floating display will turn off after 5 seconds, however if the heater is being used independantly of the flame effect. The low heat or high heat icon will appear continuously in the floating display.
			Low Heat	This setting will run the heater at 'LOW HEAT' this setting will be indicated by the 'LOW HEAT' icon and the letters 'LO' appearing in the display. (This icon is Orange in Colour)
			High Heat	This icon in the floating display indicates 'HIGH HEAT' this setting will be indicated by the 'HIGH HEAT' icon and the letters 'HI' appearing in the display. (This icon is Red in Colour)
			Cool Blow	This icon in the floating display indicates 'COOL BLOW' this setting will be indicated by the 'COOL BLOW' icon and the letters 'CB' appearing in the display. (This icon is Blue in Colour)
		-	Off	This switches the heater and blower 'OFF', no icon will be displayed in the floating display. Note the blower will run for 10-20 seconds after being turned off this is to ensure the product cools down safely.
E		-	Temp Down	Press multiple times to lower the heater temperature in 1°C increments. The lowest temperature that can be set 5°C. Note: Once you stop at your desired temperature this will flash 3 times, then the display will show the room temperature as detected by the product. If the set temperature is lower than the detected room temperature the heater will not activate.
F		-	Temp Up	Press multiple times to increase the heater temperature in 1°C increments. The highest temperature that can be set 37°C. Note: Once you stop at your desired temperature this will flash 3 times, then the display will show the room temperature as detected by the product. If the set temperature is lower than the detected room temperature the heater will not activate.

User Modes:

Mode Name /Discription	Action (Actions cannot be input by remote control)
Change Celsius (° C) to Fahrenheit (° F)	Press both Temp+ () and Temp- () on the unit and hold until beep is heard and display flashes. (To revert back to Celsius repeat this action)
Disable Heat Options	Hold both Heat () and Flame Effect (), on the unit, for 2 seconds, when the heater has been disabled the display will read "--" and beep.
Enable Heat Options	Hold both Heat () and Flame Effect (), on the unit, for 2 seconds. When the heater has been successfully enabled the heater will beep and the show the set temperature.

Remote Control - See Fig. 4

The maximum range of use is ~ 5metres.

NOTE: It takes time for the receiver to respond to the transmitter.

NOTE: The receiver for the remote control is located in the display, aim the remote control in this direction when inputting commands.

Do not press the buttons more than once within two seconds for correct operation.

Battery Information - See Fig. 4

1. To activate the remote control remove the clear battery isolation strip at the base of the remote control, which is used to ensure your remote control reaches you fully charged.

2. To replace the remote control battery, turn over the remote control, and follow the diagram embossed on the remote control

3. Only use CR2025 or CR2032 size of batteries.

Fitting

⚠ WARNING: FALLING OR TIPPING APPLIANCES CAN CAUSE INJURY OR DEATH OF YOUNG CHILDREN, PLEASE ENSURE CHILDREN DO NOT CLIMB, HANG OR STAND ON THIS PRODUCT.

⚠ WARNING: THE APPLIANCE IS PROVIDED WITH A TIPPING RESTRAINT, THIS RESTRAINT IS NOT A SUBSTITUTE FOR PROPER ADULT SUPERVISION. THIS RESTRAINT MAY PROVIDE PROTECTION AGAINST TIPPING FURNITURE. DO NOT ALLOW CHILDREN TO CLIMB ON FURNITURE. FAILURE TO DETACH THIS RESTRAINT BEFORE MOVING FURNITURE MAY RESULT IN INJURY AND DAMAGE.

This product is provided with a 'Tipping Restraint Kit' as shown in Fig 3, to prevent the product accidentally tipping over. Fitting Instructions are supplied with this kit please follow these instructions carefully.

Corner Unit Assembly - See Fig. 5

NOTE: Fig. 5 will not appear if it is not applicable.

Some of our suites are designed to be used in a corner in which cases the suite will require some assembly, please follow the following steps

1. Assemble the top of the mantel to the rear support using the supplied hardware.
2. Using the supplied hardware assemble the top and rear support assembly to the main fireplace body (Fig. 5).

Thermal Safety Cut-out

The built-in overheat cut-out, switches off the appliance automatically in the event of a fault! Should this occur switch off the appliance or disconnect the mains plug from the socket.

Remove any obstructions which may have caused the overheating. After a short cooling down phase, the appliance is ready for use again! If the fault should occur again, contact your local dealer!

WARNING: In order to avoid a hazard due to inadvertent resetting of the thermal cut-out, this appliance must not be supplied through an external switching device, such as a timer, or connected to a circuit that is regularly switched on and off by the utility.

Maintenance

⚠ WARNING: ALWAYS DISCONNECT FROM THE POWER SUPPLY BEFORE ATTEMPTING ANY MAINTENANCE.

Light Emitting Diode

This fire is fitted with LED (Light Emitting Diode) lamps. These LED lamps are maintenance-free and should not require replacing during the life of the product.

Cleaning

⚠ WARNING: ALWAYS DISCONNECT FROM THE POWER SUPPLY BEFORE CLEANING THE HEATER.

For general cleaning use a soft clean duster – never use abrasive cleaners. The glass viewing screen should be cleaned carefully with a soft cloth.

DO NOT use proprietary glass cleaners.

To remove any accumulation of dust or fluff the soft brush attachment of a vacuum cleaner should occasionally be used to clean the outlet grille of the fan heater.

WARNING: do not operate the product without the grille and outer glass in position as this may effect the operation of the heater.

Recycling

For electrical products sold within the European Community. At the end of the electrical products useful life it should not be disposed of with household waste. Please recycle where facilities exist. Check with your Local Authority or retailer for recycling advice in your country.

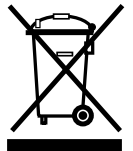

After Sales Service

Should you require after sales service or should you need to purchase any spares, please contact the retailer from whom the appliance was purchased or contact the service number relevant to your country on the warranty card.

Please do not return a faulty product to us in the first instance as this may result in loss or damage and delay in providing you with a satisfactory service. Please retain your receipt as proof of purchase.

Wichtige Sicherheitshinweise

Bei der Benutzung von elektrischen Anwendungen sollten die grundlegenden Sicherheitsmaßnahmen befolgt werden, um das Risiko für Feuer, Stromschlag oder die Verletzung von Personen einschließlich Folgendem zu vermeiden:

Ist das Gerät beschädigt, sprechen Sie unverzüglich mit dem Zulieferer vor der Installation und Inbetriebnahme.

Dieses Gerät nicht in der unmittelbaren Nähe eines Bades, einer Dusche oder eines Schwimmbeckens benutzen.

Nicht draußen benutzen.

Platzieren Sie dieses Gerät nicht direkt ober- oder unterhalb einer Steckdose oder eines Anschlusskastens.

⚠ VORSICHT: Dieses Gerät ist mit einem Warnsymbol versehen, welches anzeigt, dass das Gerät nicht abgedeckt werden darf, oder mit einem Etikett „Nicht abdecken“.



Wärmeabzug über dem Flammenfenster des Geräts nicht abdecken oder blockieren. Das Gerät kann ansonsten überhitzen. Keine Materialien oder Textilien auf das Gerät legen oder den Luftfluss um das Gerät herum beeinträchtigen, beispielsweise durch Vorhänge oder Möbelstücke, da dies zu einer Überhitzung des Geräts führen und Brandgefahr verursachen kann.

Ziehen Sie im Fall einer Störung des Geräts den Netzstecker. Ziehen Sie den Netzstecker auch, wenn das Gerät für einen längeren Zeitraum nicht genutzt wird. Das Stromkabel ist auf der rechten Seite des Geräts, weg vom Wärmeabzug unterhalb des Geräts zu platzieren.

Dieses Gerät darf von Kindern ab 8 Jahren betrieben werden sowie von Personen, die verminderte körperliche, sensorische oder geistige Fähigkeiten haben oder keine Erfahrung oder Wissen haben, wenn sie die Aufsicht für den sicheren Betrieb eines Gerätes oder Anweisungen erhalten haben und die potentiellen Gefahren verstehen. Kinder dürfen nicht mit dem Gerät spielen. Die Reinigung und Wartung darf nicht von Kindern ohne Aufsicht erfolgen.

Kinder unter 3 Jahren sollten von dem Gerät ferngehalten werden, es sei denn, sie sind stets beaufsichtigt. Kinder ab 3 Jahre und weniger als 8 Jahre dürfen das Gerät nur an- und ausschalten, wenn es in seiner vorgesehenen Betriebsposition aufgestellt und installiert wurde und wenn sie die Aufsicht für den sicheren Betrieb eines Gerätes oder Anweisungen erhalten haben und die potentiellen Gefahren verstehen. Kinder ab 3 Jahren und unter 8 Jahren dürfen das Gerät nicht einstecken, regulieren oder reinigen oder Wartungsarbeiten vornehmen. Das Gerät muss so aufgestellt werden, dass der Stecker zugänglich ist.

Obwohl dieses Gerät den Sicherheitsstan-

dards entspricht, empfehlen wir, das Gerät nicht auf Hochflor-Teppichen zu benutzen oder auf Teppichen mit langen Fasern.

Wenn das Stromkabel beschädigt ist, muss es durch den Hersteller oder Dienstleister oder eine ähnlich qualifizierte Person ersetzt werden, um Gefahren zu vermeiden.

VORSICHT: Um Gefahren aufgrund unbeabsichtigter Zurücksetzung des Thermoauflösers zu vermeiden, darf das Gerät nicht an ein externes Schaltgerät angeschlossen werden, wie etwa ein Zeitschaltgerät oder an einen Stromkreis, der regelmäßig von der Stromversorgung an- und ausgeschaltet wird.

VORSICHT - Einige Teile dieses Produktes können sehr heiß werden und Verbrennungen verursachen. Besondere Vorsicht ist bei der Anwesenheit von Kindern und verletzlichen Personen erforderlich.

Technische Informationen

Modell-Nr.: CWD16E, ARC16E, BTN16WN-E, BTN16E, BTN16, CDW12E, ROM16E, VNA16E, VNAC16E, MNO16C-E, MNO16O-E, TROC16E, CPA16W-E, CPA16O-E, DF2010-EU-E

Wärmeleistung **230 V 240V**

Nominale Wärmeleistung	P_{Nom}	1.4	-	1.5	kW
------------------------	-----------	-----	---	-----	----

Minimale Wärmeleistung	P_{Min}	0.7	-	0.8	kW
------------------------	-----------	-----	---	-----	----

Maximale kontinuierliche Wärmeleistung	$P_{Max,c}$	1.4	-	1.5	kW
--	-------------	-----	---	-----	----

Nebenelektrizitätsverbrauch

Im Standby-Modus	eI_{SB}	0.42	-	0.43	W
------------------	-----------	------	---	------	---

Mit elektronischer Raumtemperaturkontrolle

Allgemein

Den Heizofen vorsichtig aus der Verpackung nehmen und die Verpackung für etwaige Wiederverwendung aufheben, z. B. für Umzug oder Rücksendung zum Hersteller.

Das Feuer beinhaltet einen Flammeneffekt, der mit oder ohne Heizfunktion für eine gemütliche Atmosphäre das ganze Jahr über genutzt werden kann. Wird nur der Flammeneffekt genutzt, bedarf dies nur einer geringen Strommenge.

Vor Anschluss des Heizofens an das Stromnetz prüfen Sie bitte, dass die Voltzahl der Zahl entspricht, die auf dem Heizgerät angegeben ist.

Hinweis: In leisen Umgebungen ist ein hörbares Geräusch des Geräts möglich, welches vom Betrieb des Flammeneffekts herrührt. Dies ist normal und stellt kein Problem dar.











Elektrische Verbindung

⚠ VORSICHT: DIESES GERÄT MUSS GEERDET WERDEN

Dieses Heizgerät darf nur über ein Wechselstromnetz betrieben werden und die auf dem Heizgerät angegebene Voltzahl muss der Stromvoltzahl entsprechen.

Vor dem Anschalten bitte die Sicherheitswarnungen und das Betriebshandbuch durchlesen.

Steuerelemente: Siehe Abb. 2 & 4

	Symbol	Display	Funktion	Beschreibung
A		-	Einschalten / Standby	Einmal drücken, um das Gerät einzuschalten („ON“). Noch einmal drücken, um das Gerät auf „STANDBY“ zu schalten. (Aus dem „STANDBY“-Modus heraus kehrt das Gerät zu den letzten Einstellungen zurück, sofern der Netzstecker nicht gezogen worden ist. In diesem Fall kehrt das Gerät zu seinen Werkseinstellungen zurück.)
B			Schlaf-Timer	Drücken Sie mehrmals, um den SLEEP-TIMER in Schritten von 0,5 h auf 0,5 h bis 8,0 h einzustellen, bevor er abschaltet. Die verbleibende Zeit des SLEEP-TIMERS wird auf dem Display angezeigt. (Dieses Symbol ist grün)
C		Flammeffekt		Mit der Taste „FLAME EFFECT“ schaltet das Gerät Nacheinander durch folgende 4 Modi: LOW FLAME, HIGH FLAME, DEMO MODE und OFF.
		F1	Niedrige Flamme	In diesem Modus wird der Flammeffekt mit geringer Helligkeit betrieben. (Auf dem Display wird F1 angezeigt)
		F2	Hohe Flamme	In diesem Modus wird der Flammeffekt mit hoher Helligkeit betrieben. (Auf dem Display wird F2 angezeigt)
		FP	Demo-Modus	In diesem Modus wechselt der Flammeffekt langsam zwischen geringer und hoher Helligkeit. (Auf dem Display wird FP angezeigt)
		-	Aus	Der Flammeffekt wird ausgeschaltet. Wenn das Heizgerät in Betrieb ist, aktiviert sich das Display automatisch und zeigt die eingestellte Temperatur und den Modus (LOW HEAT / HIGH HEAT / COOL BLOW) an.
D		Wärme		Durch Drücken der Taste „HEAT“ können Sie zwischen den folgenden 4 Modi wählen: LOW HEAT, HIGH HEAT, COOL BLOW und OFF. Der Wärmemodus wird durch ein Symbol auf dem Floatingdisplay angezeigt. Siehe Abb. 1. Bei eingeschaltetem Flammeffekt schaltet das Floatingdisplay nach 5 Sekunden automatisch ab. Wenn das Heizgerät unabhängig vom Flammeffekt verwendet wird, erscheint das Symbol für Low Heat bzw. High Heat durchgehend auf dem Floatingdisplay.
			Niedrige Wärmeabgabe	Das Heizgerät läuft mit geringer Wärme. Dieser Modus wird durch das Symbol für „LOW HEAT“ und die Buchstaben „LO“ auf dem Display angezeigt. (Dieses Symbol ist orangefarben)
			Hohe Wärmeabgabe	Das Heizgerät läuft mit hoher Wärme. Dieser Modus wird durch das Symbol für „HIGH HEAT“ und die Buchstaben „HI“ auf dem Display angezeigt. (Dieses Symbol ist rot)
			Kühle Luft	Dieser Modus wird durch das Symbol für „COOL BLOW“ und die Buchstaben „CB“ auf dem Display angezeigt. (Dieses Symbol ist blau)
		-	Aus	Heizung und Gebläse werden ausgeschaltet. Auf dem Floatingdisplay erscheint kein Symbol. Das Gebläse läuft noch für 10-20 Sekunden nach Abschalten des Geräts weiter. Dadurch wird ein sicheres Abkühlen des Geräts sichergestellt.
E		-	Temperatur	Mehrfach drücken, um die Temperatur des Heizgeräts in Schritten von 1°C zu senken. Die niedrigste einstellbare Temperatur beträgt 5°C. Hinweis: Halten Sie bei der gewünschten Temperatur an. Die Anzeige blinkt 3 Mal. Anschließend zeigt das Display die vom Gerät ermittelte Raumtemperatur an. Wenn die eingestellte Temperatur niedriger ist als die ermittelte Raumtemperatur, wird das Heizgerät nicht aktiviert.
F		-	Temperatur erhöhen	Mehrfach drücken, um die Temperatur des Heizgeräts in Schritten von 1°C zu erhöhen. Die höchste einstellbare Temperatur beträgt 37°C. Hinweis: Halten Sie bei der gewünschten Temperatur an. Die Anzeige blinkt 3 Mal. Anschließend zeigt das Display die vom Gerät ermittelte Raumtemperatur an. Wenn die eingestellte Temperatur niedriger ist als die ermittelte Raumtemperatur, wird das Heizgerät nicht aktiviert.

Benutzermodi:

Name / Beschreibung	Aktion (Aktionen können nicht per Fernbedienung eingegeben werden)
Celsius (° C) in Fahrenheit (° F) ändern	Halten Sie gleichzeitig Temp+ () und Temp- () am Gerät gedrückt, bis ein Piepen ertönt und das Display blinkt. (Wiederholen, um zu Celsius zurückzukehren)
Wärmeoptionen deaktivieren	Halten Sie gleichzeitig Heat () und Flammeffekt () am Gerät für 2 Sekunden gedrückt. Wenn das Heizgerät abgeschaltet hat, erscheint auf dem Display die Anzeige "--" und ein Piepen ertönt.
Wärmeoptionen aktivieren	Halten Sie gleichzeitig Heat () und Flammeffekt () am Gerät für 2 Sekunden gedrückt. Wenn das Heizgerät aktiviert wurde, ertönt ein Piepen und das Display zeigt die eingestellte Temperatur an.

Fernbedienung - Siehe Abb. 4

Die maximale Reichweite beträgt ca. 5 Meter.

HINWEIS: Der Receiver benötigt Zeit, um auf den Transmitter zu reagieren.

HINWEIS: Der Receiver für die Fernbedienung befindet sich im Display. Halten Sie die Fernbedienung bei der Eingabe in diese Richtung.

Für eine korrekte Funktionsweise sollten die Tasten nicht öfter als einmal in zwei Sekunden gedrückt werden.

Batterien Siehe Abb. 4

1. Entfernen Sie den transparenten Batterieschutz auf der Unterseite der Fernbedienung. Der Batterieschutz gewährleistet, dass Sie die Fernbedienung in einem vollen Ladezustand erhalten.
2. Zum Wechsel der Batterien drehen Sie die Fernbedienung um und befolgen Sie die Anweisungen des aufgeprägten Symbols.
3. Verwenden Sie nur Batterien der Typen CR2025 oder CR2032.

Montage

⚠ VORSICHT: EIN HERUNTERFALLEN ODER UMKIPPEN DES GERÄTS KANN BEI KLEINEN KINDERN ZU VERLETZUNGEN ODER ZUM TOD FÜHREN. STELLEN SIE SICHER, DASS KINDER NICHT AUF DIESEM GERÄT KLETTERN, STEHEN ODER DARAN HÄNGEN.

⚠ VORSICHT: DAS GERÄT VERFÜGT ÜBER EINEN KIPPSCHUTZ. DER KIPPSCHUTZ ERSETZT NICHT DIE AUFSICHT DURCH EINEN ERWACHSENEN. DER SCHUTZ KANN EIN SCHUTZ GEGEN EIN UMKIPPEN VON MÖBELSTÜCKEN SEIN. ERLAUBEN SIE NICHT, DASS KINDER AUF MÖBELSTÜCKE KLETTERN. WENN SIE DEN KIPPSCHUTZ NICHT LÖSEN, BEVOR SIE MÖBELSTÜCKE BEWEGEN, KÖNNEN VERLETZUNGEN UND BESCHÄDIGUNGEN AUFTRETEN.

Dieses Gerät ist mit einem „Kippschutz“ (Abb. 3) ausgestattet, um ein versehentliches Umkippen des Geräts zu verhindern. Zu diesem Kippschutz werden Montagehinweise bereitgestellt, welche genau zu befolgen sind.

Eckmontage des Geräts - Siehe Abb. 5

HINWEIS: Abb. 5 erscheint nur falls zutreffend.

Einige unserer Geräte sind für die Eckmontage vorgesehen. Bitte befolgen Sie dazu die folgenden Schritte:

1. Montieren Sie die Oberseite des Kaminsimses mit Hilfe des mitgelieferten Zubehörs an der hinteren Stütze.
2. Montieren Sie diese Baugruppe aus oberer und hinterer Stütze mit Hilfe des mitgelieferten Zubehörs am Kaminkörper (Abb. 5).

Thermischer Schutzschalter

Der integrierte Überlastschutz schaltet das Gerät im Fall einer Störung automatisch ab! Schalten Sie das Gerät in diesem Fall ab oder ziehen Sie den Netzstecker.

Entfernen Sie eventuelle Hindernisse, die zum Überhitzen des Geräts geführt haben könnten. Nach einer kurzen Abkühlzeit ist das Gerät wieder einsatzbereit! Sollte die Störung erneut auftreten, wenden Sie sich an Ihren Händler!

VORSICHT: Um Gefahren aufgrund unbeabsichtigter Zurücksetzung des Thermoauslösers zu vermeiden, darf das Gerät nicht an ein externes Schaltgerät angeschlossen werden, wie etwa ein Zeitschaltgerät oder an einen Stromkreis, der regelmäßig von der Stromversorgung an- und ausgeschaltet wird.

Wartung

⚠ VORSICHT: VOR DURCHFÜHRUNG VON WARTUNGSARBEITEN AM HEIZGERÄT IST UNBEDINGT DER NETZSTECKER ZU ZIEHEN.

Leuchtdiode

Das Heizgerät ist mit LED-Lampen (Leuchtdioden) ausgestattet. Diese LED-Lampen sind wartungsfrei und müssen während der Lebensdauer des Produkts nicht ersetzt werden.

Reinigung

⚠ VORSICHT: VOR DER REINIGUNG DES HEIZGERÄTS IST UNBEDINGT DER NETZSTECKER ZU ZIEHEN.

Zur allgemeinen Reinigung ein weiches, sauberes Staubtuch verwenden. Niemals mit aggressiven Reinigern behandeln. Das Glassichtfenster ist vorsichtig mit einem weichen Tuch zu reinigen.

Verwenden Sie KEINEN Glasreiniger.

Zum Entfernen von Staub oder Flusen vom Wärmeabzuggrill des Heizgeräts kann von Zeit zu Zeit der weiche Bürstenaufsatz des Staubsaugers verwendet werden.

VORSICHT: Verwenden Sie das Gerät nicht ohne Grill oder Glasscheibe. Anderenfalls kann es zu Funktionsstörungen des Heizgeräts kommen.

Entsorgung

Elektrische Geräte, die in der Europäischen Gemeinschaft vertrieben werden: Das Gerät darf am Ende seiner Lebensdauer nicht mit dem Hausmüll entsorgt werden. Bitte bei den entsprechenden Einrichtungen recyceln. Bitte holen Sie Rat bei Ihren örtlichen Behörden oder Ihrem Einzelhändler für Ihr Land ein.

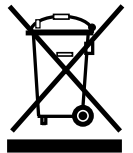

Kundendienst

Wenn Sie Serviceleistungen benötigen oder Ersatzteile kaufen möchten, wenden Sie sich bitte an den Händler, bei dem Sie das Gerät gekauft haben, oder rufen Sie die auf dem Garantieschein angegebene Servicenummer für Ihr Land an. Bitte senden Sie defekte Geräte zunächst nicht an uns, da diese verloren gehen oder beschädigt werden und Verzögerungen bei der Bereitstellung zufriedenstellender Serviceleistungen unsererseits entstehen können. Bitte behalten Sie Ihre Quittung als Kaufbeleg.

Aviso importante sobre seguridad

Al utilizar aparatos eléctricos, deberán adoptarse precauciones básicas para reducir riesgos de incendio, descarga eléctrica y lesiones personales, como por ejemplo: Si el aparato está dañado, consulte al proveedor antes de la instalación y puesta en funcionamiento.

No utilice el aparato cerca de un baño, ducha o piscina.

No lo utilice en exteriores.

Este aparato no se debe ubicar inmediatamente encima o debajo de una toma de alimentación fija o caja de conexiones.

⚠ ADVERTENCIA: El aparato presenta el Símbolo de advertencia que indica que no se debe cubrir o cuenta con la etiqueta No cubrir. No cubra ni obstruya de manera alguna la rejilla de salida de calor situada sobre la ventana de la llama del aparato. Si el aparato se cubre de manera accidental, se sobrecalentará. No coloque ningún material u objeto de tela sobre el aparato, ni obstruya la circulación de aire alrededor del mismo, por ejemplo con cortinas o muebles, ya que la unidad podría sobrecalentarse y existiría riesgo de incendio.

En caso de fallo, desenchufe la unidad. Desenchufe el aparato cuando no lo vaya a utilizar durante un periodo de tiempo prolongado. El cable de alimentación se debe colocar a la derecha de la unidad, lejos de la salida de calor situada en la parte inferior de la misma.

Este aparato puede ser utilizado por niños de 8 años en adelante y personas cuyas capacidades físicas, sensoriales o mentales estén disminuidas o que carezcan de la experiencia y conocimientos suficientes para manejarlo, siempre que cuenten con las instrucciones o la supervisión sobre el uso del mismo de forma segura y comprendan los riesgos. Este aparato no es un juguete para niños. Los niños no deben realizar tareas de limpieza y mantenimiento sin supervisión. No deberá dejar a niños menores de 3 años sin supervisión continua acercarse al aparato. Los niños de entre 3 y 8 años de edad solo deberán encender/apagar el aparato si este se ha colocado o instalado en su posición normal de funcionamiento y el niño está supervisado o ha recibido instrucciones sobre el uso seguro del aparato y comprende los peligros que existen. Los niños de entre 3 y 8 años de edad no deben enchufar, regular ni limpiar el aparato o llevar a cabo tareas de mantenimiento.

Este aparato debe colocarse de modo que el enchufe quede accesible.

Aunque este aparato cumple las normas de seguridad, no se recomienda su uso en alfombras de pelo espeso o alfombrillas de pelo largo.

Si el cable eléctrico está dañado debe ser sustituido por el fabricante o agente de

servicio o persona con cualificación similar para evitar peligros.

PRECAUCIÓN: Para evitar peligros debido al reinicio involuntario del desconectador térmico, este aparato no debe recibir corriente de un dispositivo con interruptor externo, como puede ser un temporizador, ni conectarse a un circuito con conexión y desconexión automáticas por parte de la compañía eléctrica.

PRECAUCIÓN - Algunas piezas de este producto pueden calentarse mucho y provocar quemaduras. Deberá prestarse especial atención si hay niños o personas vulnerables presentes.

Información técnica

Modelo: CWD16E, ARC16E, BTN16WN-E, BTN16E, BTN16, CDW12E, ROM16E, VNA16E, VNAC16E, MNO16C-E, MNO16O-E, TROC16E, CPA16W-E, CPA16O-E, DF2010-EU-E

Producción de calor **230V 240V**

Producción de calor nominal	P_{Nom}	1.4	-	1.5	kW
-----------------------------	-----------	-----	---	-----	----

Producción de calor mínima	$P_{mín.}$	0.7	-	0.8	kW
----------------------------	------------	-----	---	-----	----

Máxima producción de calor continuo	$P_{máx.c}$	1.4	-	1.5	kW
-------------------------------------	-------------	-----	---	-----	----

Consumo de electricidad auxiliar

En modo En espera	$e_{l_{SB}}$	0.42	-	0.43	W
-------------------	--------------	------	---	------	---

con control electrónico de temperatura ambiente

General

Desembale el calefactor con cuidado y conserve el embalaje para su posible utilización en el futuro, en caso de traslado o de devolución al proveedor.

La unidad incorpora efecto de llama, que se puede utilizar con o sin calefacción, de modo que el efecto reconfortante se puede disfrutar en cualquier momento del año. El uso únicamente del efecto de llama consume muy poca electricidad.

Antes de conectar el aparato, compruebe que el voltaje de la corriente sea el indicado en el aparato.

Por favor, tenga en cuenta que: Si lo utiliza en un entorno con muy poco ruido de fondo, es posible que oiga algún sonido relacionado con el funcionamiento del efecto de llama. Se trata de algo normal y no debe preocuparle.





Conexión eléctrica

⚠ ADVERTENCIA: ESTE APARATO NECESITA CONEXIÓN A TIERRA







Este calefactor deberá utilizarse solo con una toma de corriente alterna y el voltaje marcado en el calefactor deberá corresponder con el voltaje de la corriente.

Antes de poner el aparato en funcionamiento, lea las advertencias sobre seguridad y las instrucciones de funcionamiento.

Controles: Consulte las Figs. 2 y 4

	Icono	Pantalla	Función	Descripción
A		-	Encendido / En espera	Pulse el botón una vez para encender el producto. Pulse una segunda vez para poner el producto "En espera" (Al finalizar el modo "En espera", el producto volverá a la configuración anterior a menos que se haya desenchufado, en cuyo caso recuperará los valores de fábrica)
B			Temporizador de apagado	Pulse varias veces para cambiar el "Temporizador de apagado" en incrementos de 0,5 horas entre 0,5 y 8,0 horas antes del apagado. Se mostrará el tiempo restante del "Temporizador de apagado". (Este icono es de color verde)
C		Efecto de llama		El botón "Efecto de llama" permite configurar secuencialmente la unidad con los 4 valores disponibles: Llama pequeña, Llama grande, Modo Demostración y Apagado.
		F1	Llama pequeña	Esta configuración pondrá el efecto de llama en funcionamiento con un nivel de brillo bajo. (En la pantalla aparecerá F1)
		F2	Llama grande	Esta configuración pondrá el efecto de llama en funcionamiento con un nivel de brillo alto. (En la pantalla aparecerá F2)
		FP	Modo Demostración	Esta configuración hará cambiar lentamente el brillo del efecto de llama entre bajo y alto. (En la pantalla aparecerá FP)
		-	Apagado	Le permite desactivar el efecto de llama. Si el calefactor está en funcionamiento, se activará la pantalla y en ella se mostrará la temperatura definida y si el producto se encuentra en estado Poco calor/Mucho calor/Aire frío.
D		Calor		El botón "Calor" le permite configurar secuencialmente la unidad con los 4 valores disponibles: Poco calor, Mucho calor, Aire frío y Apagado La configuración de calor se mostrará con un icono en la pantalla emergente, como se muestra en la Fig. 1. Cuando el efecto de llama esté "Activado", la pantalla emergente se apagará transcurridos 5 segundos, a menos que el calefactor se utilice de manera independiente al efecto de llama. El icono de Poco calor o Mucho calor aparecerá de manera continuada en la pantalla emergente.
			Poco calor	Este valor permitirá configurar el calefactor con "Poco calor" y en la pantalla verá el icono de "Poco calor" y las letras "LO". (Este icono es de color naranja)
			Mucho calor	Este icono en la pantalla emergente indica que se ha configurado "Mucho calor", por lo que además verá las letras "HI" en la pantalla. (Este icono es de color rojo)
			Aire frío	Este icono en la pantalla emergente indica que se ha configurado el "Aire frío", por lo que además verá las letras "CB" en la pantalla. (Este icono es de color azul)
		-	Apagado	Permite apagar el calefactor y ventilador y no se mostrará ningún icono en la pantalla emergente. Tenga en cuenta que el ventilador funcionará durante 10-20 segundos tras el apagado para garantizar que el producto se enfría correctamente.
E		-	Descenso de temperatura	Pulse varias veces para disminuir la temperatura del calefactor en incrementos de 1°C. La temperatura mínima que se puede establecer es de 5°C. Nota: Una vez que se detiene en la temperatura deseada, parpadeará 3 veces y verá en la pantalla la temperatura ambiente detectada por el producto. Si la temperatura establecida es inferior a la temperatura ambiente detectada, el calefactor no se activará.
F		-	Aumento de temperatura	Pulse varias veces para aumentar la temperatura del calefactor en incrementos de 1°C. La temperatura máxima que se puede establecer es de 37°C. Nota: Una vez que se detiene en la temperatura deseada, parpadeará 3 veces y verá en la pantalla la temperatura ambiente detectada por el producto. Si la temperatura establecida es inferior a la temperatura ambiente detectada, el calefactor no se activará.

Modos del usuario:

Nombre / Descripción modo	Acción (Las acciones no se pueden iniciar con el mando a distancia)
Cambio de Celsius (°C) a Fahrenheit (°F)	Pulse a la vez Temp+ () y Temp- () en la unidad y manténgalos pulsados hasta que oiga un bip y la pantalla parpadee. (Para cambiar de nuevo a Celsius, repita esta acción)
Deshabilitar opciones de calor	Pulse a la vez Heat () y Efecto de llama () en la unidad, durante 2 segundos. Cuando se haya deshabilitado el calefactor, en la pantalla se mostrará "--" y oirá un bip.
Habilitar opciones de calor	Pulse a la vez Heat () y Efecto de llama (), en la unidad, durante 2 segundos. Cuando el calefactor se haya habilitado correctamente, este sonará y se mostrará la temperatura establecida.

Mando a distancia - Consulte la Fig. 4

La distancia máxima de uso es de ~ 5 metros.

NOTA: El receptor tarda un poco en responder al transmisor.

NOTA: El receptor del mando a distancia se encuentra en la pantalla, dirija el mando a distancia hacia esta dirección al introducir comandos.

No pulse los botones más de una vez en un periodo de 2 segundos para que el funcionamiento sea correcto.

Información sobre las pilas - Consulte la Fig. 4

1. Para activar el mando a distancia, elimine la cinta de aislamiento de las pilas de la parte inferior del mismo, que se utiliza para garantizar que el mando a distancia cuenta con carga total cuando comience a utilizarlo.
2. Para sustituir las pilas del mando a distancia, gire el mismo y siga el diagrama indicado en la parte trasera.
3. Utilice únicamente pilas CR2025 o CR2032.

Ajuste

⚠ ADVERTENCIA: LA CAÍDA O INCLINACIÓN DEL APARATO PUEDE PROVOCAR DAÑOS O INCLUSO LA MUERTE A LOS NIÑOS, ASEGÚRESE DE QUE NINGÚN NIÑO SE SUBA, CUELGUE O PONGA DE PIE SOBRE EL PRODUCTO.

⚠ ADVERTENCIA: EL APARATO SE PROPORCIONA CON UN LIMITADOR DE INCLINACIÓN, PERO ESTE NO PUEDE SUSTITUIR LA CORRECTA SUPERVISIÓN DE UN ADULTO. ESTE LIMITADOR PUEDE PROPORCIONAR PROTECCIÓN ANTE LA INCLINACIÓN DEL MOBILIARIO. NO PERMITA QUE LOS NIÑOS SE SUBAN AL MOBILIARIO. EN CASO DE NO RETIRAR ESTE LIMITADOR ANTES DE MOVER EL MOBILIARIO, SE PODRÍAN PRODUCIR DAÑOS.

Este producto se proporciona con un "Kit limitador de inclinación", como se muestra en la Fig. 3, para evitar que el producto se incline de manera accidental. Con dicho kit se facilitan instrucciones de colocación. Siga dichas instrucciones cuidadosamente.

Montaje de la unidad en esquina - Consulte la Fig. 5

NOTA: La Fig. 5 no aparecerá si no fuese aplicable.

Algunos de nuestros productos se han diseñado para su uso en esquinas, en cuyo caso requerirán determinado montaje específico. Por favor, siga los pasos indicados a continuación.

1. Monte la parte superior del marco sobre el soporte trasero con el equipo proporcionado.
2. Haciendo uso del equipo proporcionado, coloque el soporte delantero y trasero en el cuerpo principal de la chimenea (Fig. 5).

Interrupción térmica de seguridad

El desconectador de sobrecalentamiento incorporado apaga la unidad automáticamente en caso de fallo! Si fuese el caso, apague la unidad o desconecte la toma de alimentación. Retire cualquier obstrucción que pudiera haber causado el sobrecalentamiento. Tras un breve periodo de enfriamiento, la unidad estará lista para un nuevo uso! Si el fallo se produjese de nuevo, póngase en contacto con su proveedor local!

ADVERTENCIA: Para evitar peligros debido al reinicio involuntario del desconectador térmico, este aparato no debe recibir corriente de un dispositivo con interruptor externo, como puede ser un temporizador, ni conectarse a un circuito con conexión y desconexión automáticas por parte de la compañía eléctrica.

Mantenimiento

⚠ ADVERTENCIA: DESCONECTE LA UNIDAD DE LA TOMA DE ALIMENTACIÓN SIEMPRE QUE VAYA A REALIZAR TAREAS DE MANTENIMIENTO.

Diodo emisor de luz

Esta chimenea cuenta con lámparas LED (diodos emisores de luz). Estas lámparas LED no requieren mantenimiento y no deberán sustituirse en ningún momento de la vida útil del producto.

Limpieza

⚠ ADVERTENCIA: DESCONECTE LA UNIDAD DE LA TOMA DE ALIMENTACIÓN SIEMPRE QUE VAYA A LIMPIAR EL CALEFACTOR.

Para la limpieza general, utilice un paño suave y limpio. No utilice limpiadores abrasivos. La pantalla de visualización de cristal se debe limpiar cuidadosamente con un paño suave. NO utilice limpiacristales.

Para eliminar cualquier acumulación de polvo o suciedad, puede utilizar ocasionalmente el cepillo suave del aspirador para la limpieza de la rejilla de salida del ventilador.

ADVERTENCIA: No ponga el producto en funcionamiento sin la rejilla y cristal exterior ya que podría poner en riesgo el funcionamiento del calefactor.

Reciclado

Para productos eléctricos vendidos en la Unión Europea. Al finalizar la vida útil de los productos eléctricos, estos no deben desecharse junto a los residuos domésticos. Si existen, utilice los servicios de reciclaje. Póngase en contacto con las autoridades locales o con su vendedor para obtener información sobre reciclado en su país.

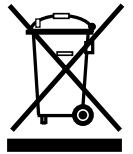

Servicio posventa

En caso de que requiera servicio posventa o deba adquirir piezas de recambio, póngase en contacto con el vendedor al que comprase la unidad o llame al número de atención correspondiente para su país que se indica en la tarjeta de garantía.

Por favor, no nos devuelva productos defectuosos en un primer momento ya que esto podría resultar en la pérdida o daño del producto y en retrasos a la hora de proporcionarle un servicio satisfactorio. Por favor, conserve su tique como prueba de compra.

Avis de sécurité important

Lors de l'utilisation d'appareils électriques, des précautions de base doivent être prises afin de réduire le risque d'incendie, d'électrocution et de blessure. Ces recommandations incluent :

Si l'appareil est endommagé, consulter immédiatement le fournisseur avant installation et utilisation.

Ne pas utiliser cet appareil à proximité immédiate d'une baignoire, douche ou piscine.

Ne pas utiliser à l'extérieur.

Cet appareil ne doit pas être placé directement au-dessus ou en-dessous d'une prise de courant fixe ou d'un boîtier de raccordement.

 **AVERTISSEMENT** : L'appareil arbore le symbole d'avertissement qui indique qu'il ne doit pas être couvert, ou porte une étiquette « Do not cover » (Ne pas couvrir). Ne pas couvrir ni obstruer en aucune façon la grille de sortie de chaleur située au-dessus de la vitre de l'appareil. Une couverture accidentelle de l'appareil entraînera une surchauffe. Ne pas placer d'objets ou de vêtements sur l'appareil, ni gêner la circulation de l'air autour de l'appareil, par exemple avec des rideaux ou des meubles. Cela pourrait provoquer une surchauffe, voire un risque d'incendie. En cas de panne, débrancher l'appareil de chauffage. Débrancher l'appareil lorsque celui-ci n'est pas utilisé pendant une période prolongée. Le cordon d'alimentation doit être placé du côté droit de l'appareil de chauffage, à distance de la sortie de chaleur située sous celui-ci.

Cet appareil peut être utilisé par les enfants d'au moins 8 ans et par les personnes ayant des capacités physiques, sensorielles ou mentales réduites ou faisant preuve de manque d'expérience et de connaissances uniquement si elles font l'objet d'une supervision ou ont reçu des instructions concernant l'usage de l'appareil de manière sûre, et si elles comprennent les dangers que cela implique. Les enfants ne doivent pas jouer avec l'appareil. Son nettoyage et son entretien ne doivent pas être effectués par des enfants laissés sans surveillance.

Les enfants de moins de 3 ans doivent être tenus éloignés, à moins d'être continuellement supervisés. Les enfants âgés de 3 ans et plus et de moins de 8 ans peuvent uniquement allumer/éteindre l'appareil, pourvu qu'il soit placé ou installé dans sa position d'utilisation normale, qu'ils bénéficient d'une surveillance ou d'instructions quant à l'utilisation de l'appareil de façon sécurisée et qu'ils comprennent les risques encourus. Les enfants de trois à huit ans ne doivent pas brancher, régler ou nettoyer l'appareil, ni effectuer aucune des opérations de nettoyage et d'entretien réalisables par l'utilisateur.

L'appareil doit être placé de manière à ce

que la prise soit accessible.

Bien que l'appareil soit conforme aux normes de sécurité, nous ne recommandons pas de l'utiliser sur des moquettes épaisses ou des tapis à poils longs.

Si le cordon d'alimentation est endommagé, le faire remplacer par le fabricant, un réparateur ou toute personne suffisamment qualifiée afin d'écartier tout risque.

ATTENTION : Afin d'éviter tout danger lié à une réinitialisation accidentelle du coupe-circuit thermique, cet appareil ne doit pas être alimenté par un dispositif de commutation externe (un minuteur par exemple) ou raccordé à un circuit qui est allumé et éteint régulièrement par le service.

ATTENTION : certaines pièces de ce produit peuvent chauffer à haute température et causer des brûlures. Il faut être particulièrement vigilant lorsque des enfants et personnes vulnérables sont présentes.

Informations techniques

Numéro du modèle : CWD16E, ARC16E, BTN16WN-E, BTN16E, BTN16, CDW12E, ROM16E, VNA16E, VNAC16E, MNO16C-E, MNO16O-E, TROC16E, CPA16W-E, CPA16O-E, DF2010-EU-E

Puissance calorifique **230 V 240 V**

Puissance calorifique nominale	P_{Nom}	1.4	-	1.5	kW
Puissance calorifique minimale	P_{min}	0.7	-	0.8	kW
Puissance calorifique continue maximale	$P_{max,c}$	1.4	-	1.5	kW

Consommation électrique auxiliaire

En mode veille	eI_{SB}	0.42	-	0.43	W
----------------	-----------	------	---	------	---

avec la commande électronique de température ambiante

Généralités

Déballer le radiateur soigneusement et conserver l'emballage pour un éventuel usage futur, en cas de déménagement ou de renvoi du foyer à votre fournisseur.

Le foyer est composé d'un effet de flamme, qui peut être utilisé avec ou sans chauffage, de sorte que la sensation apaisante peut être appréciée tout au long de l'année. L'utilisation sans chauffage ne requiert qu'une faible consommation d'électricité.

Avant de brancher l'appareil de chauffage, vérifiez que la tension d'alimentation du secteur est identique à celle indiquée sur l'appareil.

Remarque : l'effet flamme s'accompagne d'un son audible dans un environnement silencieux. C'est normal et cela ne doit pas susciter d'inquiétudes.











Branchement électrique

 **AVERTISSEMENT** : CET APPAREIL DOIT ÊTRE MIS À LA TERRE

Ce radiateur doit être utilisé sur une alimentation CA uniquement, et la tension indiquée sur l'appareil de chauffage doit correspondre à la tension d'alimentation.

Lire attentivement les consignes de sécurité et les instructions d'utilisation avant de mettre l'appareil en marche.

Commandes : voir Figures 2 et 4

	Icône	Affichage	Fonction	Description
A		-	Marche / Veille	Appuyer une fois pour mettre le produit sous tension. Appuyer une seconde fois pour mettre le produit en veille (Après sortie de mise en veille, les derniers réglages seront mémorisés, à moins que le produit n'ait été débranché, auquel cas les réglages usines seront appliqués)
B			Minuterie de mise en veille	Appuyer plusieurs fois pour modifier la minuterie de mise en veille par incréments de 30 minutes (de 30 minutes à 8 heures avant mise hors tension). Le temps restant avant mise hors tension s'affiche. (Cette icône est verte)
C		Effet flamme		Le bouton d'effet flamme commande 4 réglages : FLAMME FAIBLE, FLAMME INTENSE, MODE DÉMO et ARRÊT.
		F1	Flamme faible	Ce réglage actionne l'effet flamme avec une faible intensité lumineuse. (F1 apparaît à l'écran)
		F2	Flamme intense	Ce réglage actionne l'effet flamme avec une intensité lumineuse élevée. (F2 apparaît à l'écran)
		FP	Mode démo	Ce réglage fait lentement alterner l'effet flamme entre une intensité lumineuse faible et élevée. (FP apparaît à l'écran)
		-	Arrêt	Cela arrête l'effet flamme. Si l'appareil de chauffage fonctionne, l'écran s'allume et reste allumé pour afficher la température réglée et indiquer si le produit est paramétré sur une chaleur modérée, une chaleur intense ou la diffusion d'air frais (LOW HEAT/HIGH HEAT/COOL BLOW).
D		Chaleur		Le bouton CHALEUR (HEAT) commande les 4 réglages suivants : chaleur modérée, chaleur intense, air frais ou arrêt. Le réglage de chaleur sera indiqué par une icône sur le Floating Display. Voir Fig.1. Quand l'effet flamme est activé, le Floating Display s'éteindra au bout de 5 secondes. Cependant, si l'appareil de chauffage est utilisé indépendamment de l'effet flamme, l'icône de chaleur modérée ou intense apparaîtra en continu sur le Floating Display.
			Chaleur modérée	Avec ce réglage, l'appareil de chauffage dégagera une chaleur modérée (LOW HEAT) indiquée par l'icône correspondante et les lettres « LO » à l'écran. (Cette icône est orange)
			Chaleur élevée	Cette icône sur le Floating Display indique une chaleur élevée (HIGH HEAT). Les lettres « HI » apparaîtront à l'écran. (Cette icône est rouge)
			Air frais	Cette icône sur le Floating Display indique la diffusion d'air frais (COOL BLOW). Les lettres « CB » apparaîtront à l'écran. (Cette icône est bleue)
		-	Arrêt	Cela éteint l'appareil de chauffage et le ventilateur. Aucune icône n'est affichée sur le Floating Display. Noter que le ventilateur fonctionnera pendant 10-20 secondes après mise hors tension pour refroidir le produit et éviter des brûlures.
E		-	Réduction de la température	Appuyer plusieurs fois pour réduire la température de l'appareil de chauffage par paliers de 1°C. La température la plus basse réglable est de 5°C. Remarque : Lorsque vous vous serez arrêté(e) sur la température souhaitée, celle-ci clignotera 3 fois, et l'écran affichera la température ambiante détectée par le produit. Si la température réglée est inférieure à la température ambiante détectée, l'appareil de chauffage ne se déclenchera pas.
F		-	Augmentation de la température	Appuyer plusieurs fois pour augmenter la température de l'appareil de chauffage par paliers de 1°C. La température la plus élevée réglable est de 37°C. Remarque : Lorsque vous vous serez arrêté(e) sur la température souhaitée, celle-ci clignotera 3 fois, et l'écran affichera la température ambiante détectée par le produit. Si la température réglée est inférieure à la température ambiante détectée, l'appareil de chauffage ne se déclenchera pas.

Modes d'utilisation :

Nom /description du mode	Action (Les actions ne peuvent être déclenchées par télécommande)
Passer des Celsius (° C) aux Fahrenheit (° F)	Appuyer simultanément sur Temp+ (+) et Temp- (-) sur l'unité et maintenir enfoncé jusqu'à ce qu'un signal sonore se fasse entendre et que l'écran clignote. (Pour revenir aux Celsius, répéter cette action)
Désactiver les options de chaleur	Maintenir enfoncés les boutons Chaleur () et Effet flamme () sur l'unité pendant 2 secondes. Une fois l'appareil de chauffage éteint, « -- » s'affichera à l'écran et un signal sonore retentira.
Activer les options de chaleur	Maintenir enfoncés les boutons Chaleur () et Effet flamme () sur l'unité pendant 2 secondes. Une fois l'appareil de chauffage allumé, un signal sonore retentira et la température réglée s'affichera.

Télécommande - Voir fig. 4

La portée maximale de la télécommande est d'environ 5 mètres.

REMARQUE : il faut un certain temps pour que le récepteur réponde à l'émetteur.

REMARQUE : le récepteur de la télécommande se trouve dans l'écran. Viser dans sa direction avec la télécommande lorsque l'on souhaite commander l'unité à distance.

Ne pas appuyer sur les boutons plus d'une fois dans un intervalle de deux secondes pour assurer un fonctionnement correct.

Informations concernant les piles - Voir fig. 4

1. Pour activer la télécommande, retirer la languette d'isolement transparente de la pile située à la base de la télécommande. Cette languette vise à garantir que l'utilisateur reçoive la télécommande parfaitement chargée.
2. Pour remplacer la pile de la télécommande, suivre les instructions gravées au dos
3. N'utiliser que des piles CR2025 ou CR2032.

Installation

⚠ AVERTISSEMENT : LA CHUTE OU LE BASCULEMENT DE L'APPAREIL PEUVENT BLESSER OU TUER LES ENFANTS EN BAS ÂGE. VEILLER À CE QUE LES ENFANTS NE GRIMPENT PAS SUR CE PRODUIT, NE S'Y ACCROCHENT PAS, ET NE SE TIENNENT PAS DEBOUT DESSUS.

⚠ AVERTISSEMENT : BIEN QUE L'APPAREIL SOIT POURVU D'UN DISPOSITIF ANTI-BASCULEMENT, LA SURVEILLANCE D'UN ADULTE S'IMPOSE. CE DISPOSITIF PEUT OFFRIR UNE PROTECTION CONTRE LE RENVERSEMENT DU MEUBLE. NE PAS LAISSER LES ENFANTS MONTER SUR LE MEUBLE. NE PAS ÔTER CETTE PROTECTION AVANT DE DÉPLACER LE MEUBLE PEUT ENTRAÎNER DES BLESSURES ET DES DOMMAGES.

Ce produit est doté d'un kit anti-basculement, comme illustré sur la Fig 3, pour éviter tout renversement accidentel. Des instructions de montage sont livrées avec ce kit. Merci de les suivre scrupuleusement.

Montage de l'unité en angle - Voir fig. 5

REMARQUE : La Fig. 5 ne figurera pas si cela n'est pas applicable.

Certains de nos inserts sont conçus pour être installés en angles. Si c'est le cas, prière de suivre les étapes suivantes

1. Monter le haut du manteau sur le support arrière à l'aide du matériel fourni.
2. À l'aide du matériel fourni, monter le haut et le support arrière sur le corps principal de la cheminée (Fig. 5).

Disjoncteur thermique

Le disjoncteur de surchauffe intégré arrête automatiquement l'appareil en cas d'anomalie! Si cela se produit, arrêter l'appareil ou le débrancher.

Retirer toute obstruction susceptible d'avoir provoqué la surchauffe. Après une brève phase de refroidissement, l'appareil est de nouveau prêt à fonctionner! Si le problème se reproduit, consulter votre revendeur!

AVERTISSEMENT : Afin d'éviter tout danger lié à une réinitialisation accidentelle du coupe-circuit thermique, cet appareil ne doit pas être alimenté par un dispositif de commutation externe (un minuteur par exemple) ou raccordé à un circuit qui est allumé et éteint régulièrement par le service.

Entretien

⚠ AVERTISSEMENT : TOUJOURS DÉBRANCHER DU SECTEUR AVANT DE RÉALISER TOUTE OPÉRATION DE MAINTENANCE.

Diode électroluminescente

L'appareil est doté de DEL (Diodes électroluminescentes). Ces DEL ne nécessitent aucune maintenance, et ne devraient pas nécessiter un remplacement pendant la durée de vie du produit.

Nettoyage

⚠ AVERTISSEMENT : TOUJOURS DÉBRANCHER L'ALIMENTATION SECTEUR AVANT DE NETTOYER L'APPAREIL DE CHAUFFAGE.

Pour un nettoyage général, utiliser un chiffon de dépoussiérage propre. Ne jamais utiliser de produits nettoyants abrasifs. La vitre permettant de voir les flammes doit être nettoyée délicatement avec un chiffon doux.

NE PAS utiliser de produit spécifiquement conçu pour le nettoyage des vitres.

Utiliser la brosse douce d'un aspirateur de temps à autre pour nettoyer la grille du ventilateur et éliminer la poussière et les peluches qui se sont accumulées.

AVERTISSEMENT : ne pas utiliser le produit sans la grille et la vitre extérieure, car cela pourrait affecter le fonctionnement de l'appareil de chauffage.

Recyclage

Appareils électriques vendus dans les pays de l'Union européenne. Les appareils électriques en fin de vie ne doivent pas être jetés avec les ordures ménagères. Prière de recycler dans les centres existants. Contacter les services publics ou le fournisseur de l'appareil pour obtenir des conseils de recyclage pertinents dans votre pays.



Service après-vente

Si vous avez besoin de service après-vente ou si vous souhaitez acheter des pièces de rechange, veuillez contacter le fournisseur de l'appareil ou appeler le numéro du service dans votre pays indiqué sur la carte de la garantie.

Pour éviter des risques de perte ou de détérioration et ne pas retarder le service, veuillez ne pas nous renvoyer votre appareil défectueux. Veuillez conserver votre reçu comme preuve d'achat.

Importanti informazioni sulla sicurezza

Quando si utilizzano apparecchiature elettriche, è necessario attenersi sempre alle precauzioni fondamentali per ridurre i rischi di incendio, scossa elettrica e lesioni personali, compreso quanto segue:

Se l'apparecchiatura è danneggiata, consultare immediatamente il fornitore prima dell'installazione e l'utilizzo.

Non utilizzare questa apparecchiatura nelle immediate vicinanze di bagno, doccia o piscina.

Non utilizzare all'esterno.

Questa apparecchiatura non deve essere collocata direttamente sopra o sotto una presa di rete o scatola di connessione.

 **AVVERTENZA:** L'apparecchiatura riporta il Simbolo di avvertenza indicante che non deve essere coperta oppure l'etichetta Non coprire. Non coprire né ostruire in alcun modo la griglia di fuoriuscita del calore sopra la finestra della fiamma sull'apparecchiatura. Se coperta accidentalmente, l'apparecchiatura si surriscalda. Non collocare materiale o indumenti sull'apparecchiatura, né ostruire la circolazione dell'aria attorno all'apparecchiatura, ad esempio, tende o mobili, poiché ciò potrebbe provocare surriscaldamento e pericolo d'incendio.

In caso di guasto, scollegare la stufa. Scollegare l'apparecchiatura se non utilizzata per lunghi periodi di tempo. Il cavo di alimentazione deve essere posto sul lato destro della stufa, lontano dall'uscita del calore sottostante l'apparecchiatura.

Questa apparecchiatura può essere utilizzata dai bambini a partire dagli 8 anni di età e dalle persone con abilità fisiche, sensoriali o mentali ridotte o prive di esperienza e conoscenze se supervisionati o istruiti sull'uso sicuro dell'apparecchiatura e consapevoli dei pericoli connessi. I bambini non devono giocare con l'apparecchiatura. La pulizia e la manutenzione da parte dell'utente non devono essere svolte dai bambini senza supervisione.

I bambini di età inferiore ai 3 anni devono essere tenuti lontani, salvo se supervisionati costantemente. I bambini di età compresa tra i 3 e gli 8 anni possono soltanto accendere/spengere l'apparecchiatura a condizione che siano supervisionati o che gli siano state fornite le istruzioni riguardanti l'uso sicuro dell'apparecchiatura e siano consapevoli dei pericoli connessi e che l'apparecchiatura sia collocata o installata nella posizione di esercizio prevista. I bambini di età compresa tra 3 e 8 anni non devono collegare, regolare e pulire l'apparecchiatura o eseguire la manutenzione da parte dell'utente.

Questa apparecchiatura deve essere posizionata in modo tale che la presa di rete risulti accessibile.

Sebbene questa apparecchiatura sia conforme agli standard di sicurezza, se ne

sconsiglia l'utilizzo sopra una pila di tappeti o su tappeti a pelo lungo.

Se il cavo di alimentazione è danneggiato, deve essere sostituito dal produttore o dall'addetto di assistenza o personale qualificato al fine di evitare qualsiasi pericolo.

ATTENZIONE: Al fine di evitare un pericolo dovuto alla reimpostazione involontaria dell'esclusione termica, questa apparecchiatura non deve essere alimentata attraverso un dispositivo di commutazione esterno, quale un temporizzatore, né connessa a un circuito che sia regolarmente attivato/disattivato dall'utenza.

ATTENZIONE - Alcune parti di questo prodotto possono diventare molto calde e causare ustioni. È necessario prestare particolare attenzione in caso di presenza di bambini o persone vulnerabili.

Informazioni tecniche

Modello N.: CWD16E, ARC16E, BTN16WN-E, BTN16E, BTN16, CDW12E, ROM16E, VNA16E, VNAC16E, MNO16C-E, MNO16O-E, TROC16E, CPA16W-E, CPA16O-E, DF2010-EU-E

Potenza riscaldamento **230V 240 V**

Potenza riscaldamento nominale	P_{Nom}	1.4	-	1.5	kW
--------------------------------	-----------	-----	---	-----	----

Potenza riscaldamento minima	P_{min}	0.7	-	0.8	kW
------------------------------	-----------	-----	---	-----	----

Potenza riscaldamento continuo max	$P_{max,c}$	1.4	-	1.5	kW
------------------------------------	-------------	-----	---	-----	----

Consumo elettrico ausiliario

In modalità stand-by	e_{sb}	0.42	-	0.43	W
----------------------	----------	------	---	------	---

con controllo della temperatura ambiente elettronico

Generale

Disimballare la stufa con attenzione e conservare la confezione per uso futuro, in caso di trasloco o di restituzione dell'apparecchiatura al fornitore.

La stufa integra un effetto fiamma, che può essere utilizzato con o senza riscaldamento, al fine di poter usufruire dell'atmosfera del fuoco in qualsiasi periodo dell'anno. L'utilizzo del solo effetto fiamma richiede poca energia elettrica.

Prima di collegare l'apparecchiatura, verificare che la tensione di rete sia quella riportata sulla stufa.

Nota: se l'apparecchiatura è utilizzata in un ambiente pressoché privo di rumore di fondo, potrebbe essere udibile un rumore connesso al funzionamento dell'effetto fiamma. Ciò è una condizione normale e non deve destare preoccupazione.











Collegamento elettrico

 **AVVERTENZA:** QUESTA APPARECCHIATURA DEVE ESSERE COLLEGATA A TERRA

Questa stufa deve essere utilizzata esclusivamente con alimentazione CA ~ e la tensione riportata sulla stufa deve corrispondere a quella dell'alimentazione di rete.

Prima di accendere la stufa, leggere attentamente le avvertenze di sicurezza e le istruzioni d'uso.

Comandi: Vedere Fig. 2 e 4

	Icona	Schermo	Funzione	Descrizione
A		-	Accensione / Standby	Premere una volta per accendere (ON) il prodotto. Premere una seconda volta per porre la stufa in modalità STANDBY (Quando la stufa esce dalla modalità STANDBY, tornerà alle impostazioni precedenti, a meno che non sia stata disconnessa dalla presa di rete, nel qual caso si ripristinerà alle impostazioni di fabbrica)
B			Temporizzatore spegnimento (Sleep Timer)	Premere più volte per modificare il temporizzatore SLEEP TIMER in incrementi di 0,5 ore, da 0,5 ore a 8,0 ore prima dello spegnimento. Sarà visualizzato il tempo rimanente su SLEEP TIMER. (Questa icona è di colore verde)
C		Effetto fiamma		Il pulsante FLAME EFFECT consente di eseguire la sequenza ciclica dell'apparecchiatura su 4 impostazioni, LOW FLAME (Fiamma bassa), HIGH FLAME (Fiamma alta), DEMO MODE (Modalità demo) e OFF (Spento).
		F1	Fiamma bassa	Con questa impostazione l'effetto fiamma funzionerà con il livello di luminosità inferiore. (Il display visualizza F1)
		F2	Fiamma alta	Con questa impostazione l'effetto fiamma funzionerà con il livello di luminosità elevato. (Il display visualizza F2)
		FP	Modalità demo	Con questa impostazione l'effetto fiamma pulserà tra luminosità bassa e alta. (Il display visualizza FP)
		-	Off (spento)	Con questa impostazione l'effetto fiamma viene spento. Se la stufa è in funzione, il display si attiva e rimarrà attivo per la lettura della temperatura impostata e mostrerà se il prodotto si trova nella modalità LOW HEAT (Calore basso)/HIGH HEAT (Calore alto)/COOL BLOW (Ventola a freddo).
D		Calore		Il pulsante HEAT (calore) consente di eseguire il ciclo sequenziale dell'unità su 4 impostazioni: LOW HEAT (Calore basso), HIGH HEAT (Calore alto), COOL BLOW (Ventola a freddo) e OFF (Spento). L'impostazione di calore sarà indicata da un'icona sul display mobile, vedere Fig.1. Quando l'effetto fiamma è acceso (ON), il display mobile si spegnerà dopo 5 secondi, a prescindere dall'uso della stufa in modo indipendente dall'effetto fiamma. L'icona calore basso o calore alto apparirà continuamente sul display mobile.
			Calore basso	Questa impostazione farà funzionare la stufa in modalità LOW HEAT e sarà indicata dalla relativa icona e dalle lettere LO visualizzate sul display. (Questa icona è di colore arancione)
			Calore alto	Questa icona sul display mobile indica HIGH HEAT (Calore alto). Questa impostazione è indicata dalla relativa icona e dalle lettere HI visualizzate sul display. (Questa icona è di colore rosso)
			Ventola a freddo	Questa icona sul display mobile indica COOL BLOW (Ventola a freddo). Questa impostazione è indicata dalla relativa icona e dalle lettere CB visualizzate sul display. (Questa icona è di colore blu)
		-	Off (spento)	Questo spegne la stufa e la ventola (OFF) e non viene visualizzata alcuna icona sul display mobile. Si osservi che la ventola funzionerà per 10-20 secondi dopo lo spegnimento della stufa, al fine di garantire il raffreddamento sicuro dell'unità.
E		-	Temp Down (Riduzione temperatura)	Premere più volte per abbassare la temperatura della stufa in incrementi di 1°C. La temperatura più bassa impostabile è di 5°C. Nota: Una volta raggiunta la temperatura desiderata, questo lampeggerà 3 volte, quindi sul display sarà visualizzata la temperatura ambiente, così come rilevata dall'unità. Se la temperatura impostata è inferiore a quella ambiente rilevata, la stufa non si attiverà.
F		-	Temp Up (Aumento temperatura)	Premere più volte per aumentare la temperatura della stufa in incrementi di 1°C. La temperatura più alta impostabile è di 37°C. Nota: Una volta raggiunta la temperatura desiderata, questo lampeggerà 3 volte, quindi sul display sarà visualizzata la temperatura ambiente, così come rilevata dall'unità. Se la temperatura impostata è inferiore a quella ambiente rilevata, la stufa non si attiverà.

Modalità utente:

Nome modalità/Descrizione	Azione (Le azioni possono essere immesse dal telecomando)
Modifica da gradi centigradi (° C) a Fahrenheit (° F)	Premere sia Temp+ () sia Temp- () sull'unità e tenere premuto fino ad avvertire un segnale acustico e il lampeggiamento del display. (Per tornare ai gradi centigradi, ripetere questa azione)
Disattivare le opzioni calore	Tenere premuto sia Heat () sia Effetto fiamma (), sull'unità per 2 secondi, quando la stufa si disattiva, il display visualizza "--" e viene emesso un segnale acustico.
Attivare le opzioni calore	Tenere premuto sia Heat () sia Effetto fiamma (), sull'unità per 2 secondi. Quando la stufa è stata attivata correttamente, emetterà un segnale acustico e sul display sarà visualizzata la temperatura impostata.

Telecomando: Vedere Fig. 4

La distanza operativa max è di ca. 5 metri.

NOTA: La risposta del ricevitore al trasmettitore richiede alcuni secondi.

NOTA: Il ricevitore del telecomando è posto sul display, puntare il telecomando in tale direzione quando si immettono i comandi.

Non premere i pulsanti più di una volta entro due secondi per un funzionamento corretto.

Informazioni sulla batteria: Vedere Fig. 4

1. Per attivare il telecomando, rimuovere la striscia trasparente isolante della batteria alla base del telecomando, utilizzata per assicurare che il telecomando sia fornito con la carica completa.
2. Per sostituire la batteria del telecomando, girare il telecomando e attenersi al diagramma riportato sullo stesso
3. Utilizzare esclusivamente batterie di dimensione CR2025 o CR2032.

Installazione

AVVERTENZA: LA CADUTA O IL RIBALTAMENTO DELLE APPARECCHIATURE PUÒ CAUSARE LESIONI PERSONALI, ANCHE FATALI, AI BAMBINI IN TENERA ETÀ; ACCERTARSI CHE I BAMBINI NON SI ARRAMPICHINO, SI APOGGINO O RIMANGANO NELLE VICINANZE DELL'UNITÀ.

AVVERTENZA: L'APPARECCHIATURA È DOTATA DI UN DISPOSITIVO ANTI-RIBALTAMENTO; TALE DISPOSITIVO NON COSTITUISCE ELEMENTO SOSTITUTIVO DELLA OPPORTUNA SUPERVISIONE DI UN ADULTO. QUESTO DISPOSITIVO È STUDIATO PER FORNIRE PROTEZIONE CONTRO IL RIBALTAMENTO DEI MOBILI. NON CONSENTIRE AI BAMBINI DI ARRAMPICARSI SUI MOBILI. IL MANCATO DISTACCO DI QUESTO DISPOSITIVO PRIMA DI SPOSTARE I MOBILI PUÒ COMPORTARE LESIONI PERSONALI E DANNI.

Questo prodotto è fornito di un kit dispositivo anti-ribaltamento, come illustrato nella Fig 3, atto a evitare il ribaltamento accidentale dell'unità. Le istruzioni di montaggio sono fornite insieme al kit; leggere attentamente queste istruzioni.

Assemblaggio unità angolare: Vedere Fig. 5

NOTA: La Fig. 5 non è riportata se non pertinente.

Alcune delle nostre unità sono progettate per essere utilizzate in un angolo, nel qual caso richiedono un montaggio supplementare; attenersi ai passaggi seguenti

1. Assemblare la parte superiore del mantello sul supporto posteriore, mediante la bulloneria in dotazione.
2. Utilizzare la bulloneria in dotazione per assemblare il gruppo di supporto superiore e posteriore al corpo principale della stufa (Fig. 5).

Esclusione termica di sicurezza

L'esclusione termica integrata, spegne automaticamente l'apparecchiatura in caso di guasto! Se ciò dovesse accadere, spegnere l'apparecchiatura o scollegare la spina dalla presa di rete.

Rimuovere qualsiasi ostruzione che potrebbe aver causato il surriscaldamento. Dopo un breve periodo di raffreddamento, l'apparecchiatura sarà nuovamente pronta all'utilizzo! Se il guasto dovesse ripetersi, contattare il concessionario di zona!

AVVERTENZA: Al fine di evitare un pericolo dovuto alla reimpostazione involontaria dell'esclusione termica, questa apparecchiatura non deve essere alimentata attraverso un dispositivo di commutazione esterno, quale un temporizzatore, né connessa a un circuito che sia regolarmente attivato/disattivato dall'utenza.

Manutenzione

AVVERTENZA: SCOLLEGARE SEMPRE L'UNITÀ DALLA PRESA DI RETE PRIMA DI QUALSIASI INTERVENTO DI MANUTENZIONE.

Diodo e emissione luminosa

Questa stufa è dotata di lampade LED (diodo a emissione luminosa). Queste lampade a LED non richiedono manutenzione e non dovrebbe esserne necessaria la sostituzione per tutto il ciclo di vita utile del prodotto.

Pulizia

AVVERTENZA: SCOLLEGARE SEMPRE L'UNITÀ DALLA PRESA DI RETE PRIMA DI ESEGUIRE LA PULIZIA DELLA STUFA.

Per la pulizia generale, utilizzare un panno morbido e pulito – non utilizzare mai detergenti abrasivi. Il vetro dello schermo deve essere pulito delicatamente con un panno morbido. NON utilizzare detergenti per vetro commerciali.

Per rimuovere l'eventuale accumulo di polvere o pilucchi, utilizzare occasionalmente la spazzola morbida dell'aspirapolvere per pulire la griglia di uscita del riscaldatore a ventola.

AVVERTENZA: non azionare il prodotto senza la griglia e il vetro esterno in posizione, poiché ciò potrebbe influire negativamente sul funzionamento della stufa.

Smaltimento

Per i prodotti elettrici venduti nell'ambito dell'Unione Europea. Al termine del ciclo di vita utile, i prodotti elettrici non devono essere smaltiti nei normali rifiuti urbani. Effettuare lo smaltimento presso le apposite strutture. Verificare presso il proprio ente locale o rivenditore come smaltire il prodotto nel proprio paese.



Assistenza post-vendita

Nel caso sia necessaria assistenza post-vendita o per l'acquisto di parti di ricambio, rivolgersi al rivenditore presso cui è stata acquistata l'apparecchiatura oppure contattare il numero di assistenza relativo al proprio paese e riportato sulla scheda di garanzia.

Si prega di non restituirci il prodotto guasto come prima cosa, in quanto ciò potrebbe determinare perdita o danni e ritardi nel fornire un servizio di assistenza adeguato. Conservare la ricevuta/scontrino come prova di acquisto.

Belangrijke veiligheidsmededeling

Bij gebruik van elektrische apparaten dienen basisvoorzorgmaatregelen in acht genomen te worden om het risico op brand, elektrische schokken en verwondingen bij personen te voorkomen, inclusief:

Neem als het apparaat beschadigd is voor installatie en gebruik direct contact op met de leverancier.

Dit apparaat niet in de directe omgeving van een bad, douche of zwembad gebruiken. Niet buiten gebruiken.

Het apparaat niet rechtstreeks boven of onder een vast stopcontact of aansluitdoos plaatsen.

⚠ WAARSCHUWING: Het apparaat heeft het Waarschuwingssymbool waarop wordt aangegeven dat hij niet afgedekt mag worden of heeft een Niet afdekken label. Het warmte-



uitlaatrooster boven het vlamvenster van het apparaat niet afdekken of op enige manier blokkeren. Er ontstaat oververhitting als het apparaat per ongeluk wordt afgedekt. Geen materiaal of kleding op het apparaat leggen of de luchtcirculatie om het apparaat verhinderen door bijvoorbeeld gordijnen of meubels aangezien dit tot oververhitting kan leiden en tot brandgevaar kan leiden. In het geval van een fout stekker van de verwarming uit het stopcontact halen. Haal de stekker van het apparaat uit het stopcontact als deze langere tijd niet nodig is. Het snoer moet aan de rechterkant van de verwarming geplaatst worden, uit de buurt van de warmte-uitlaat onder het apparaat. Dit apparaat kan worden bediend door kinderen van 8 jaar en ouder en door personen met verminderde fysieke, zintuiglijke of geestelijke capaciteiten of gebrek aan ervaring en kennis als zij onder supervisie staan of instructies krijgen ten aanzien van het veilige gebruik van het apparaat en begrijpen welke gevaren zich kunnen voordoen. Kinderen mogen niet met het apparaat spelen. De reiniging en het gebruikersonderhoud van het apparaat mag niet zonder toezicht door kinderen worden uitgevoerd.

Kinderen van 3 jaar of jonger moeten uit te buurt gehouden worden behalve bij constante supervisie. Kinderen vanaf 3 jaar maar jonger dan 8 jaar mogen het apparaat alleen aan/uit zetten op voorwaarde dat deze in de normale functioneringspositie is geplaatst of geïnstalleerd en ze begeleiding of instructie hebben gekregen ten aanzien van het veilige gebruik van het apparaat en de betreffende gevaren begrijpen. Kinderen ouder dan 3 en jonger dan 8 jaar mogen de stekker van het apparaat niet in het stopcontact steken, hem instellen en reinigen of onderhoudswerkzaamheden uitvoeren. Het apparaat moet zodanig gepositioneerd worden dat de stekker bereikbaar is. Hoewel het apparaat aan de veili-

heidsnormen voldoet, raden wij het gebruik op hoogpolig tapijt of langharige kleden af.

Als het snoer beschadigd is, moet hij vervangen worden door de fabrikant of service-dienst of een vergelijkbaar gekwalificeerd persoon om gevaar te vermijden.

OPGELET: Dit apparaat mag niet via een extern schakelapparaat, zoals een timer, worden gevoed of aangesloten worden op een circuit dat regelmatig door de nutsvoorziening aan en uit wordt gezet, om risico te vermijden door het per ongeluk resetten van de thermische afsluiting.

WAARSCHUWING - Sommige onderdelen van dit product kunnen heel heet worden en brandwonden veroorzaken. Let extra goed op als er kinderen en kwetsbare personen in de buurt zijn.

Technische informatie

Modelnr: CWD16E, ARC16E, BTN16WN-E, BTN16E, BTN16, CDW12E, ROM16E, VNA16E, VNAC16E, MNO16C-E, MNO16O-E, TROC16E, CPA16W-E, CPA16O-E, DF2010-EU-E

Warmte-uitvoer **230V 240V**

Nominale warmte-uitvoer	P_{Nom}	1.4	-	1.5	kW
-------------------------	-----------	-----	---	-----	----

Minimale warmte-uitvoer	P_{min}	0.7	-	0.8	kW
-------------------------	-----------	-----	---	-----	----

Maximum constante warmteafgifte	$P_{max,c}$	1.4	-	1.5	kW
---------------------------------	-------------	-----	---	-----	----

Hulp Elektriciteitsverbruik

In standby-modus	eI_{SB}	0.42	-	0.43	W
------------------	-----------	------	---	------	---

met elektronische kamertemperatuurregeling

Algemeen

Verwijder de kachel voorzichtig uit de verpakking en bewaar deze voor mogelijk gebruik in de toekomst voor verhuizingen of het terugbrengen van de kachel naar de verkoper.

De haard heeft een vlameffect die met of zonder warmte gebruikt kan worden, zodat op elk moment van het jaar genoten kan worden van de gezelligheid die het biedt. Voor gebruik van alleen het vlameffect is maar een klein beetje elektriciteit nodig.

Controleer alvorens de stekker van de verwarming in het stopcontact te steken of het voltage hetzelfde is als aangegeven voor de verwarming.

Opgelet: Bij gebruik in omgeving met weinig achtergrondgeluid kan een geluid hoorbaar zijn als het vlameffect geselecteerd wordt. Dit is normaal en is niet iets waar zorgen om gemaakt hoeft te worden.











Elektrische aansluiting

⚠ WAARSCHUWING: DIT APPARAAT MOET WORDEN GEAARD

Deze kachel mag alleen gevoed worden met wisselstroom en het voltage aangegeven op kachel moet overeenkomen met het voltage van de stroomtoevoer.

Lees de veiligheids waarschuwingen en instructies voor de bediening alvorens de kachel aan te zetten.

Bediening: Zie Fig. 2 & 4

	Icoon	Display	Functie	Omschrijving
A		-	Stroom/ Standby	Een keer indrukken om het product 'AAN' te zetten. Een tweede keer indrukken om het product op 'STANDBY' te zetten. (Als het product vanuit 'STANDBY' wordt aangezet, gaat hij terug naar eerdere instellingen behalve als de stekker uit het stopcontact is gehaald, in welk geval hij gereset wordt in de fabrieksinstellingen)
B			Sleep Timer	Meerdere keren indrukken om de 'SLEEP TIMER' met stappen van 0,5 uur van 0,5 uur tot 8 uur in te stellen alvorens hem uit te zetten. De resterende tijd van de 'SLEEP TIMER' wordt weergegeven. (Deze icoon is Groen van kleur)
C		Vlameffect		Met de 'FLAME EFFECT' knop doorloopt de eenheid op een volgend 4 instellingen, LOW FLAME, HIGH FLAME, DEMO MODE en OFF.
		F1	Vlam niet hoog	Op deze instelling staat het vlameffect op lage felheid. (Op de display staat F1)
		F2	Vlam hoog	Op deze instelling staat het vlameffect op hoge felheid. (Op de display staat F2)
		FP	Demo-modus	Op deze instelling wisselt zhet flameffect af tussen lage en hoge felheid. (Op de display staat FP)
		-	Uit	Hiermee wordt het vlameffect uitgezet. Als de verwarming aanstaat, wordt de display geactiveerd en blijft actief om de ingestelde temperatuur af te kunnen lezen en te laten zien of het product op LOW HEAT/ HIGH HEAT/COOL BLOW staat.
D		Verwarmen		Met de 'HEAT' knop doorloopt de eenheid achtereenvolgens 4 instellingen: LOW HEAT, HIGH HEAT, COOL BLOW en OFF. De warmte-instelling wordt aangegeven met een icoon in de drijvende display zie Fig. 1. Als het vlameffect op 'ON' staat, gaat de drijvende display na 5 seconden uit, als de verwarming schter onafhankelijk van het vlameffect wordt gebruikt. De icoon low heat of high heat is constant zichtbaar op de drijvende display.
			Weinig warmte	Op deze instelling staat de verwarming op 'LOW HEAT', deze instelling wordt aangegeven door de icoon 'LOW HEAT' en de letters 'LO' verschijnen op de display. (Deze icoon is Oranje van kleur)
			Veel warmte	Deze icoon op de drijvende display geeft 'HIGH HEAT' aan, deze instelling wordt aangegeven door de icoon 'HIGH HEAT' en de letters 'HI' verschijnen op de display. (Deze icoon is Rood van kleur)
			Koele lucht	Deze icoon op de drijvende display geeft 'COOL BLOW' aan, deze instelling wordt aangegeven door de icoon 'COOL BLOW' en de letters 'CO' verschijnen op de display. (Deze icoon is Blauw van kleur)
		-	Uit	Hiermee worden de verwarming en de blower 'OFF' gezet, er verschijnt geen icoon op de drijvende display. Opgelet: de blower blijft 10-20 seconden blazen nadat hij is uitgezet om ervoor te zorgen dat het product veilig afkoelt.
E		-	Verlaging temperatuur	Meerdere keren indrukken om de temperatuur met stappen van 1°C te verlagen. De laagste temperatuur die ingesteld kan worden is 5°C. Opmerking: Als u stopt bij de gewenste temperatuur, zal deze drie keer knipperen, daarna toont de display de kamertemperatuur zodat die door het product wordt gedetecteerd. Als de ingestelde temperatuur lager is dan de gedetecteerde kamertemperatuur, wordt de verwarming niet geactiveerd.
F		-	Verhoging temperatuur	Meerdere keren indrukken om de temperatuur met stappen van 1°C te verhogen. De hoogste temperatuur die ingesteld kan worden is 37°C. Opmerking: Als u stopt bij de gewenste temperatuur, zal deze drie keer knipperen, daarna toont de display de kamertemperatuur zodat die door het product wordt gedetecteerd. Als de ingestelde temperatuur lager is dan de gedetecteerde kamertemperatuur, wordt de verwarming niet geactiveerd.

Gebruikersmodussen:

Modusnaam/omschrijving	Actie (Actie kunnen niet met de afstandsbediening ingesteld worden)
Veranderen Celsius (° C) naar Fahrenheit (° F)	Druk op zowel Temp+ () en Temp- () op de eenheid en houd ingedrukt totdat er een piepje hoorbaar is en de display knippert. (Herhaal deze actie om terug te gaan naar Celsius)
Verwarmingsopties uitschakelen	Zowel Heat () en Vlameffect () op de eenheid 2 seconden ingedrukt houden. Als de verwarming is uitgeschakeld staat er "--" op de display en piept deze.
Verwarmingsopties inschakelen	Zowel Heat () en Vlameffect () op de eenheid 2 seconden ingedrukt houden. Als de verwarming is ingeschakeld, gaat de verwarming piepen en wordt de ingestelde temperatuur getoond.

Afstandsbediening - Zie Fig. 4

Het maximumbereik voor gebruik is ~5 meter.

OPMERKING: Het duurt even voordat de ontvanger reageert op de transmitter.

OPMERKING: De ontvanger voor de afstandsbediening bevindt zich in de display, richt de afstandsbediening hierop bij het invoeren van commando's.

De knoppen meer dan een keer per twee seconden indrukken voor de juiste werking.

Batterij-informatie - Zie Fig. 4

1. Verwijder de doorzichtige strip bij de batterij onderaan de afstandsbediening die ervoor zorgt dat de afstandsbediening volledig opgeladen is, om hem te activeren.
2. Draai om de batterij van de afstandsbediening te vervangen hem om en volg de diagram die is aangebracht op de afstandsbediening.
3. Gebruik alleen CR2025 of CR2032 batterijen.

Plaatsing

⚠ WAARSCHUWING: VALLENDE OF HELLENDE APPARATEN KUNNEN VERWONDINGEN OF OVERLIJDEN VEROORZAKEN BIJ JONGE KINDEREN. ZORG ERVOOR DAT KINDEREN NIET OP DIT PRODUCT KLIMMEN, ERAAN GAAN HANGEN OF EROP GAAN STAAN.

⚠ WAARSCHUWING: HET APPARAAT IS UITGERUST MET EEN INRICHTING OM OMVALLEN TE VOORKOMEN. DEZE INRICHTING IS ECHTER GEEN VERVANGING VOOR SUPERVISIE DOOR EEN VOLWASSENE. DEZE INRICHTING KAN BESCHERMING BIEDEN TEGEN OMVALLENDE MEUBELS. STA KINDEREN NIET TOE OP MEUBELS TE KLIMMEN. HET NIET VERWIJDEREN VAN DEZE INRICHTING ALVORENS MEUBELS TE VERPLAATSEN, KAN LEIDEN TOT VERWONDINGEN EN SCHADE.

Dit product wordt geleverd met een 'Omvalkit' zoals aangegeven in Fig 3 om te voorkomen dat het product per ongeluk omvalt. Plaatsingsinstructies worden bij deze kit meegeleverd. Volg deze instructies zorgvuldig.

Montage hoekeenheid - Zie Fig. 5

OPMERKING: Fig. 5 verschijnt niet als hij niet van toepassing is. Sommige van onze suites zijn ontworpen om gebruikt te worden in een hoek in welk geval er montage nodig is. Volg daarvoor de volgende stappen

1. Monteer de bovenkant van de mantel op de achterste steun met behulp van de meegeleverde hardware.
2. Monteer met behulp van de meegeleverde hardware de bovenkant en achterste steun op de haard zelf (Fig. 5).

Thermische beveiliging

De ingebouwde oververhittingsbeveiliging schakelt het apparaat automatisch uit in het geval van problemen! Schakel als dit gebeurt het apparaat uit of haal de stekker uit het stopcontact.

Verwijder alle belemmeringen die tot de oververhitting geleid zouden kunnen hebben. Na een korte afkoelperiode kan het apparaat weer gebruikt worden! Neem contact op met uw plaatselijke dealer als dit probleem zich weer voordoet!

WAARSCHUWING: Dit apparaat mag niet via een extern schakelapparaat, zoals een timer, worden gevoed of aangesloten worden op een circuit dat regelmatig door de nutsvoorziening aan en uit wordt gezet, om risico te vermijden door het per ongeluk resetten van de thermische afsluiting.

Onderhoud

⚠ WAARSCHUWING: HAAL ALTIJD DE STEKKER UIT HET STOPCONTACT ALVORENS AAN ONDERHOUDWERKZAAMHEDEN TE BEGINNEN.

Light Emitting Diode

Deze haard is uitgerust met led (Light Emitting Diode) lampen. Deze led-lampen zijn onderhoudsvrij en hoeven niet vervangen te worden gedurende de levensduur van het product.

Reinigen

⚠ WAARSCHUWING: HAAL ALTIJD DE STEKKER UIT HET STOPCONTACT ALVORENS DE VERWARMING SCHOON TE MAKEN.

Gebruik voor normaal reinigen een zachte, schone stofdoek - gebruik nooit schuurmiddelen. Het glazen scherm dient zorgvuldig schoongemaakt te worden met een zachte doek.

GEEN bedrijfseigen ruitenreinigers gebruiken.

Voor het verwijderen van stofophopingen of pluis kan soms de zachte opzetborstel van de stofzuiger gebruikt worden om het rooster van de fan schoon te maken.

WAARSCHUWING: het product niet gebruiken zonder dat het rooster en het buitenste glas op hun plaats zitten aangezien dit van invloed kan zijn op de werking van de verwarming.

Recyclen

Voor elektrische producten die binnen de Europese Gemeenschap worden verkocht. Aan het einde van de levensduur van de elektrische producten, mag deze niet worden weggegooid bij het huishoudvuil. Recycle waar faciliteiten aanwezig zijn. Vraag aan de plaatselijke autoriteit of winkelier wat de recyclerichtlijnen in uw land zijn.

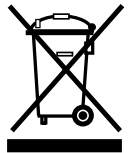

Aftersales Service

Neem als u aftersales service nodig hebt of reserveonderdelen wilt kopen contact op met de winkelier waar u het apparaat gekocht hebt of bel het servicenummer dat van uw land zoals vermeld op het garantiebewijs.

Het product niet direct naar ons terug sturen aangezien dit kan leiden tot verlies of schade en vertraging in het leveren van service aan u. Bewaar de kassabon als aankoopbewijs.

Ważne informacje dotyczące bezpieczeństwa

W celu zmniejszenia ryzyka pożaru, porażenia lub innych urazów podczas użytkowania urządzeń elektrycznych należy zawsze stosować poniższe środki ostrożności:

W przypadku gdy urządzenie jest uszkodzone, przed przystąpieniem do instalacji i użytkowania, należy skontaktować się z dostawcą.

Nie wolno używać produktu w wannie, pod prysznicem czy na basenie.

Nie używać na świeżym powietrzu.

Nie wolno umieszczać urządzenia tuż nad lub pod gniazdkiem zasilania lub skrzynce przyłączeniowej.

 **OSTRZEŻENIE:** Na urządzeniu znajduje się symbol ostrzegawczy lub etykieta dotycząca zakazu zakrywania. Nie wolno zakrywać ani blokować w jakikolwiek sposób kratki odprowadzającej ciepło umieszczonej nad oknem płomieniowym urządzenia. Przypadkowe przykrycie urządzenia może spowodować przegrzanie. Nie umieszczać materiału lub odzieży na urządzeniu ani nie zastaniać obiegu powietrza wokół urządzenia, na przykład zasłon lub mebli, ponieważ może to spowodować przegrzanie i ryzyko pożaru.

W przypadku awarii odłączyć grzejnik. Jeśli urządzenie nie jest wymagane przez dłuższy czas, należy je odłączyć. Kabel zasilający musi być umieszczony po prawej stronie grzejnika z dala od wylotu ciepła pod urządzeniem.

Urządzenie może być użytkowane przez dzieci od 8. roku życia oraz osoby z ograniczeniami fizycznymi, sensorycznymi lub mentalnymi, nie posiadające doświadczenia i wiedzy, pod warunkiem, że robią to pod nadzorem, zostały odpowiednio poinstruowane i rozumieją powiązane zagrożenia. Produktu nie należy dawać dzieciom do zabawy. Dzieci nie powinny czuć się ani konserwować produktu bez nadzoru.

Dzieci poniżej 3. roku życia nie powinny przebywać w pobliżu produktu bez stałego nadzoru. Dzieci w wieku od 3 do 8 lat mogą jedynie włączać i wyłączać urządzenie, pod warunkiem że zostało ono zainstalowane lub umieszczone w docelowym położeniu roboczym, a dzieci zostały odpowiednio poinstruowane w kwestii bezpiecznego użytkowania urządzenia lub też są nadzorowane i rozumieją powiązane zagrożenia. Dzieci w wieku od 3 do 8 lat nie powinny podłączać do gniazdką, regulować, czyścić ani konserwować urządzenia.

Urządzenie należy ustawić w taki sposób, aby wtyczka była łatwo dostępna.

Mimo że urządzenie spełnia normy bezpieczeństwa, nie zaleca się użytkowania

na grubych dywanach lub chodnikach z długim włosiem.

Jeżeli przewód zasilający jest uszkodzony, powinien zostać wymieniony przez producenta lub zakład serwisowy lub inną wykwalifikowaną osobę w celu wyeliminowania zagrożeń.

PRZESTROGA: Aby uniknąć zagrożenia na skutek przypadkowego zresetowania bezpiecznika ciepłego, urządzenia nie wolno podłączać do zasilania za pośrednictwem zewnętrznego urządzenia sterującego, takiego jak wyłącznik zegarowy, lub podłączać do obwodu regularnie włączanego i wyłączanego przez operatora sieci.

Niektóre części urządzenia mogą się mocno nagrzać, co może spowodować oparzenia. Należy zwrócić szczególną uwagę na dzieci lub osoby wrażliwe.

Informacje techniczne

Numer modelu: CWD16E, ARC16E, BTN16WN-E, BTN16E, BTN16, CDW12E, ROM16E, VNA16E, VNAC16E, MNO16C-E, MNO16O-E, TROC16E, CPA16W-E, CPA16O-E, DF2010-EU-E

Moc grzewcza **230 V 240 V**

Nominalna moc grzewcza	P_{Nom}	1.4	-	1.5	kW
------------------------	-----------	-----	---	-----	----

Minimalna moc grzewcza	P_{min}	0.7	-	0.8	kW
------------------------	-----------	-----	---	-----	----

Maksymalna ciągła moc grzewcza	$P_{maks,c}$	1.4	-	1.5	kW
--------------------------------	--------------	-----	---	-----	----

Dodatkowe zużycie energii

w trybie spoczynku	eI_{SB}	0.42	-	0.43	W
--------------------	-----------	------	---	------	---

z elektroniczną kontrolą temperatury pokojowej

Informacje ogólne

Ostrożnie rozpakuj grzejnik, zachowaj opakowanie do użycia w przyszłości, na wypadek przeprowadzki lub zwrotu do dostawcy.

Grzejnik oferuje efekt płomieni, który można włączyć razem z funkcją grzania lub oddzielnie, dzięki czemu można wykorzystywać relaksujące działanie płomieni niezależnie od pory roku. Sam efekt płomienia zużywa bardzo niewielką ilość energii.

Przed podłączeniem urządzenia sprawdź czy wartość napięcia zasilania jest identyczna z wartością podaną na urządzeniu.

Uwaga: Używanie w środowisku, w którym poziom hałasu jest bardzo niski, może sprawić, że dźwięk związany z działaniem efektu płomienia będzie słyszalny. Jest to normalny objaw i nie powinien budzić niepokoju.



Połączenie elektryczne

 **OSTRZEŻENIE: URZĄDZENIE MUSI BYĆ UZIEMIONE**

Niniejszy grzejnik musi być zasilany wyłącznie prądem zmiennym, a wartość napięcia zasilania musi odpowiadać wartości na grzejniku.

Przed włączeniem urządzenia przeczytaj ostrzeżenia i instrukcję obsługi.

Funkcje: patrz rys. 2 i 4

	Ikona	Wyświetlacz	Funkcja	Opis
A		-	Zasilanie / Tryb spoczynku	Naciśnij jeden raz, aby włączyć urządzenie („ON”). Naciśnij drugi raz, aby przejść w tryb spoczynku („STANDBY”). (Po uruchomieniu z trybu spoczynku „STANDBY”, urządzenie przywróci ostatnie ustawienia, z wyjątkiem przypadku odłączenia od zasilania, kiedy to urządzenie powróci do ustawień fabrycznych)
B			Wyłącznik czasowy	Naciśnij kilka razy aby zmienić wartość wyłącznika czasowego „SLEEP TIMER” w wartościach co 0,5 h, począwszy od 0,5 h do 8,0 h przed wyłączeniem urządzenia. Pozostały czas funkcji „SLEEP TIMER” będzie widoczny na wyświetlaczu. (Ikona w kolorze niebieskim)
C		Efekt płomienia		Przycisk „FLAME EFFECT” umożliwia wybór z 4 ustawień: „LOW FLAME” (mały płomień), „HIGH FLAME” (duży płomień), „DEMO MODE” (tryb demo) oraz „OFF” (wyłączony).
		F1	„NISKI PŁOMIEŃ”	Ustawienie uruchamia efekt płomienia z niskim poziomem jasności. (Na wyświetlaczu wyświetli się F1)
		F2	„WYSOKI PŁOMIEŃ”	Ustawienie uruchamia efekt płomienia z wysokim poziomem jasności. (Na wyświetlaczu wyświetli się F2)
		FP	„TRYB DEMONSTRACYJNY”	Ustawienie uruchamia efekt pulsowania, przełączając między niskim a wysokim poziomem jasności. (Na wyświetlaczu wyświetli się FP)
	-	„Wyłącznik”	Ta opcja wyłącza efekt płomienia. Jeżeli grzejnik jest włączony, wyświetlacz włączy się i odczyta ustawioną temperaturę oraz wskaże, czy urządzenie zostało ustawione na niską temperaturę „LOW HEAT”, wysoką temperaturę „HIGH HEAT” czy też chłodny nawiew „COOL BLOW”.	
D		„TEMPERATURA”		Przycisk temperatury „HEAT” przełącza się kolejno między 4 ustawieniami: LOW HEAT, HIGH HEAT, COOL BLOW oraz OFF. Ikona ustawienia temperatury jest widoczna na wyświetlaczu - patrz rys. 1. W przypadku włączonego efektu płomienia, „ON”, wyświetlacz wyłączy się po 5 sekundach, jednak w przypadku używania wyłącznie grzejnika osobno. Ikona niskiej lub wysokiej temperatury będzie wyświetlać się w trybie stałym na wyświetlaczu.
			„NISKA TEMPERATURA”	To ustawienie umożliwia wybranie niskiej temperatury. Ikona „LOW HEAT” oraz litery „LO” będą widoczne na wyświetlaczu. (Ikona w kolorze niebieskim)
			„WYSOKA TEMPERATURA”	To ustawienie umożliwia wybranie wysokiej temperatury. Ikona „HIGH HEAT” oraz litery „HI” będą widoczne na wyświetlaczu. (Ikona w kolorze niebieskim)
			„CHŁODNY NAWIEW”	To ustawienie umożliwia wybranie chłodnego nawiewu. Ikona „COOL BLOW” oraz litery „CB” będą widoczne na wyświetlaczu. (Ikona w kolorze niebieskim)
	-	„OFF”	To ustawienie umożliwia wyłączenie grzejnika i nawiewu. Na wyświetlaczu nie będzie wyświetlać się żadna ikona. Należy wziąć pod uwagę, że nawiew będzie działał przez 10-20 sekund po jego wyłączeniu. Dzięki temu można zapewnić, że urządzenie zacznie się bezpiecznie schładzać.	
E		-	Niższa temperatura	Nacisnąć kilka razy, aby obniżyć temperaturę grzejnika w przedziałach o 1°stopień Celsjusza. Najniższa możliwa temperatura do ustawienia to 5 stopni°Celsjusza. Uwaga: Po wybraniu żądanej temperatury wartość zamiga trzykrotnie. Następnie na wyświetlaczu wyświetli się temperatura pomieszczenia, wykryta przez urządzenie. Jeżeli wybrana temperatura jest niższa od wykrytej przez grzejnik, urządzenie nie włączy się.
F		-	Wyższa temperatura	Nacisnąć kilka razy, aby zwiększyć temperaturę grzejnika w przedziałach o 1°stopień Celsjusza. Najwyższa możliwa temperatura do ustawienia to 37 stopni°Celsjusza. Uwaga: Po wybraniu żądanej temperatury wartość zamiga trzykrotnie. Następnie na wyświetlaczu wyświetli się temperatura pomieszczenia, wykryta przez urządzenie. Jeżeli wybrana temperatura jest niższa od wykrytej przez grzejnik, urządzenie nie włączy się.

Tryby użytkownika

Nazwa trybu / Opis	Funkcja (nie można uruchomić funkcji za pomocą pilota zdalnego sterowania)
Zmień temperaturę z Celsjusza (°C) na Fahrenheita (°F)	Naciśnij obydwa przyciski Temp+ (+) i Temp- (-) na urządzeniu i przytrzymaj do czasu uruchomienia się sygnału dźwiękowego i zamigotania wyświetlacza. (Aby ponownie ustawić stopnie Celsjusza, powtórzyć czynność)
Funkcja wyłączenia grzania	Przytrzymać przycisk Heat () i Efekt płomienia () na urządzeniu przez 2 sekundy. Po wyłączeniu funkcji grzania na wyświetlaczu wyświetli się „-” i rozlegnie się sygnał dźwiękowy.
Funkcja włączenia grzania	Przytrzymać przycisk Heat () i Efekt płomienia () na urządzeniu przez 2 sekundy. Po pomyślnym włączeniu funkcji grzania, rozlegnie się sygnał dźwiękowy, a na wyświetlaczu wyświetli się ustawiona temperatura.

Zdalne sterowanie: patrz rys. 4

Maksymalny zasięg użytkowania: 5 metrów.

UWAGA: Odebranie sygnału z nadajnika przez odbiornik może chwilę potrwać.

UWAGA: Odbiornik sygnału z pilota zdalnego sterowania znajduje się w wyświetlaczu. Podczas wybierania funkcji pilot należy skierować w stronę wyświetlacza.

Aby zapewnić prawidłową pracę, nie naciskać przycisków więcej niż raz w ciągu dwóch sekund.

Informacje o baterii: patrz rys. 4

1. Aby uruchomić funkcję sterowania za pomocą pilota, usunąć przezroczysty pasek izolacyjny u podstawy pilota. Pasek zapewnia, że podczas dostawy urządzenia baterie w pilocie będą w pełni naładowane.
2. Aby wymienić baterie należy odwrócić pilota i wykonać czynności zgodnie z diagramem znajdującym się na pilocie.
3. Należy używać wyłącznie baterii CR2025 lub CR2032.

Montaż

⚠ OSTRZEŻENIE: URZĄDZENIA, KTÓRE MOGĄ SPAŚĆ ŻYĆ PRZEWRÓCIĆ SIĘ, MOGĄ SPOWODOWAĆ OBRAŻENIA LUB ŚMIERĆ MAŁYCH DZIECI. NALEŻY ZAPEWNIĆ, ŻE DZIECI NIE WSPINAJĄ SIĘ, NIE ZAWIESZAJĄ ANI NIE STAJĄ NA TYM URZĄDZENIU.

⚠ OSTRZEŻENIE: URZĄDZENIE POSIADA ZABEZPIECZENIE PRZED PRZEWROCENIEM. NIE ZASTĄPI ONO JEDNAK ODPOWIEDNIEGO NADZORU OSOBY DOROSŁEJ. ZABEZPIECZENIE MOŻE ZAPEWNIĆ OCHRONĘ PRZED PRZEWRAJĄCYMI SIĘ MEBLAMI. NIE POZWALAĆ DZIECIOM NA WSPINANIE SIĘ NA MEBLE. PRZED PRZESTAWIANIEM MEBLI NALEŻY ZDEMONTOWAĆ ZABEZPIECZENIE. W PRZECIWNYM RAZIE MOŻE TO SPOWODOWAĆ OBRAŻENIA I USZKODZENIA.

Urządzenie jest wyposażone w zestaw zabezpieczający przed przewróceniem (patrz rys. 3) w celu uniknięcia przypadkowego przechylenia urządzenia. Instrukcje dotyczące montażu są dołączone do zestawu. Należy się do nich dokładnie zastosować.

Montaż w rogu: patrz rys. 5

UWAGA: Jeżeli nie ma to zastosowania, rys. 5 nie będzie dostępny.

Niektóre z naszych zestawów zostały zaprojektowane do montażu w rogu. W takim przypadku zestaw będzie wymagać montażu. Należy zastosować się do poniższych kroków.

1. Zamontować górną część gzymsu do tylnego wspornika za pomocą dostarczonych narzędzi.
2. Za pomocą dostępnych narzędzi przymocować górną i tylną część wspornika do głównego modułu kominka (rys. 5).

Wyłącznik termiczny

Wbudowany wyłącznik termiczny wyłącza urządzenie automatycznie w razie usterki. W razie wystąpienia usterki wyłączyć urządzenie lub odłączyć od zasilania sieciowego.

Usunąć wszelkie przeszkody, które mogłyby spowodować przegrzanie. Po krótkim okresie schładzania, urządzenie można ponownie użytkować. W przypadku ponownego wystąpienia usterki należy skontaktować się ze sprzedawcą.

OSTRZEŻENIE: Aby uniknąć zagrożenia na skutek przypadkowego zresetowania bezpiecznika cieplnego, urządzenia nie wolno podłączać do zasilania za pośrednictwem zewnętrznego urządzenia sterującego, takiego jak wyłącznik zegarowy, lub podłączać do obwodu regularnie włączanego i wyłączanego przez operatora sieci.

Konserwac

⚠ OSTRZEŻENIE: PRZED PODJĘCIEM JAKICHKOLWIEK PRAC KONSERWACYJNYCH NALEŻY ZAWSZE ODŁĄCZYĆ URZĄDZENIE OD ZASILANIA.

Dioda LED

Kominek jest wyposażony w diody LED. Nie wymagają one konserwacji i nie powinny być wymieniane przez cały czas użytkowania urządzenia.

Czyszczenie

⚠ OSTRZEŻENIE: PRZED ROZPOCZĘCIEM CZYSZCZENIA NALEŻY ZAWSZE ODŁĄCZYĆ URZĄDZENIE OD ZASILANIA.

Do czyszczenia należy używać miękkiej ściereczki – nigdy nie stosować ściernych środków czyszczących. Szklany ekran należy ostrożnie przecierać miękką szmatką.

NIE WOLNO stosować dedykowanych środków do czyszczenia powierzchni szklanych.

Aby usunąć nagromadzony kurz lub zanieczyszczenie, użyć końcówki do odkurzacza z miękką szczotką do czyszczenia kratki wylotowej grzejnika.

OSTRZEŻENIE: Nie używać urządzenia bez założonej kratki wylotowej i zewnętrznego ekranu szklanego, ponieważ może to wpłynąć na pracę grzejnika.

Recykling

Urządzenia elektryczne sprzedawane we Wspólnocie Europejskiej. Po upływie okresu użytkowania produktów elektrycznych nie należy utylizować z odpadami domowymi. Urządzenie należy oddać do odpowiedniej placówki recyklingowej. Lokalne władze lub sprzedawca udostępniają informacje na temat recyklingu w danym kraju.



Obsługa posprzedażowa

Jeżeli wymagana jest obsługa posprzedażowa, potrzebne są elementy zapasowe, należy skontaktować się ze sprzedawcą, u którego zostało zakupione urządzenie lub zadzwonić pod numer serwisowy w odpowiednim kraju. Numery znajdują się na karcie gwarancyjnej.

Nie należy zwracać uszkodzonych produktów do nas, ponieważ może to spowodować ich zagubienie, uszkodzenie lub opóźnienie w zapewnieniu usług na odpowiednim poziomie. Prosimy o zachowanie paragonu jako dowodu zakupu.

Conselho de segurança importante

Ao usar aparelhos elétricos, as precauções básicas devem ser seguidas para reduzir o risco de incêndio, choque elétrico e lesões a pessoas, incluindo os seguintes:

Se o aparelho estiver danificado, verifique imediatamente com o fornecedor antes da instalação e funcionamento.

Não utilize este aparelho nas imediações de uma banheira, duche ou piscina.

Não utilize no exterior.

Este aparelho não deve ser colocado imediatamente acima ou abaixo de uma tomada fixa ou caixa de ligação.

⚠ AVISO: Este aparelho inclui o Símbolo de Advertência indicando que não deve ser coberto ou tem um rótulo

Não tapar. Não cubra ou obstrua de forma alguma a grelha de saída de calor situada acima da janela de chama no aparelho. O sobreaquecimento resultará se o aparelho for acidentalmente coberto.

Não coloque material ou vestuário sobre o aparelho, nem obstrua a circulação de ar em torno do aparelho, por exemplo, por cortinas ou mobiliário, pois isto pode causar sobreaquecimento e um risco de incêndio.

No caso de uma falha, desligue o aquecedor. Desligue o aparelho quando não for necessário durante longos períodos. O cabo de alimentação deve ser colocado do lado direito do aquecedor afastado da saída de calor debaixo do aparelho.

Este aparelho pode ser utilizado por crianças com idade igual ou superior a 8 anos e pessoas com capacidades físicas, sensoriais ou mentais reduzidas ou com falta de experiência e conhecimentos se tiverem recebido supervisão ou instruções sobre a utilização do aparelho de forma segura e compreenderem os perigos envolvidos. As crianças não devem brincar com o aparelho. A limpeza e manutenção do utilizador não devem ser feitas por crianças sem supervisão.

Crianças com menos de 3 anos devem ser mantidas afastadas, a menos que sejam continuamente supervisionadas. As crianças com idades compreendidas entre os 3 anos e os 8 anos só devem ligar/desligar o aparelho desde que este tenha sido colocado ou instalado na sua posição normal de funcionamento prevista e tenham recebido supervisão ou instruções relativas à utilização do aparelho de forma segura e compreendam os riscos envolvidos. As crianças com idades compreendidas entre os 3 anos e os 8 anos não devem ligar, regular e limpar o aparelho ou executar manutenção do utilizador.

O aparelho deve ser posicionado de forma que a ficha fique acessível. Embora este aparelho esteja em conformidade com as normas de segurança, não recomendamos a sua utilização em tapetes

de pelo profundo ou em tapetes de pelos longos.

Se o cabo de alimentação estiver danificado, deve ser substituído pelo fabricante ou agente de assistência ou pessoa qualificada para evitar um perigo.

CUIDADO: Para evitar um perigo devido a uma reinicialização inadvertida do corte térmico, este aparelho não deve ser fornecido através de um dispositivo de comutação externo, como um temporizador, ou ligado a um circuito que é ligado e desligado regularmente pela empresa de serviços públicos.

CUIDADO - Algumas partes deste produto podem ficar muito quentes e causar queimaduras. Deve ser prestada especial atenção a crianças e pessoas vulneráveis.

Informações técnicas

N.º Modelo: CWD16E, ARC16E, BTN16WN-E, BTN16E, BTN16, CDW12E, ROM16E, VNA16E, VNAC16E, MNO16C-E, MNO16O-E, TROC16E, CPA16W-E, CPA16O-E, DF2010-EU-E

Produção de calor **230 V 240 V**

Produção nominal de calor	P_{Nom}	1.4	-	1.5	kW
---------------------------	-----------	-----	---	-----	----

Produção máxima de calor	P_{min}	0.7	-	0.8	kW
--------------------------	-----------	-----	---	-----	----

Produção máxima de calor contínuo	$P_{max,c}$	1.4	-	1.5	kW
-----------------------------------	-------------	-----	---	-----	----

Consumo auxiliar de eletricidade

No modo Standby	eI_{SB}	0.42	-	0.43	W
-----------------	-----------	------	---	------	---

com controlo eletrónico da temperatura ambiente

Generalidades

Desembale o aquecedor cuidadosamente e guarde a embalagem para possível uso futuro, no caso de mover ou devolver o aquecedor ao seu fornecedor.

O aquecedor incorpora um efeito de chama, que pode ser usado com ou sem aquecimento, de modo a que o efeito reconfortante possa ser apreciado em qualquer época do ano. Usar o efeito da chama por si só requer pouca eletricidade.

Antes de ligar o aquecedor verifique se a tensão de alimentação é a mesma indicada no aquecedor.

Tenha em conta: Usado num ambiente onde o ruído de fundo é muito baixo, pode ser possível ouvir um som que está relacionado com funcionamento do efeito de chama. Tal é normal e não deve ser motivo de preocupação.









Ligação elétrica

⚠ AVISO: ESTE APARELHO DEVE SER LIGADO À TERRA







Este aquecedor deve ser utilizado somente com alimentação CA ~ e a tensão marcada no aquecedor deve corresponder à tensão de alimentação.

Antes de ligar, leia as advertências de segurança e as instruções de funcionamento.

Controlos: Ver Fig. 2 & 4

	Ícone	Visor	Função	Descrição
A		-	Power / Standby (Alimentação/ Standby)	Prima uma vez para ligar o produto. Prima uma segunda vez para colocar o produto em 'STANDBY' (Ao retornar do modo 'STANDBY', o produto retornará às definições anteriores, a menos que o produto tenha sido ligado, caso em que será repostado para as definições de fábrica)
B			Sleep Timer (Temporizador do sono)	Pressione várias vezes para alterar o 'SLEEP TIMER' em incrementos de 0,5 h de 0,5 h para 8,0 h antes de desligar. O tempo restante no 'SLEEP TIMER' é exibido. (Este ícone é Verde na Cor)
C			Flame Effect (Efeito de chama)	O botão "FLAME EFFECT" faz o ciclo da unidade sequencialmente através da definição 4, LOW FLAME, HIGH FLAME, DEMO MODE e OFF.
		F1	Low Flame (Chama baixa)	Esta definição irá executar o efeito de chama com um baixo nível de brilho. (O monitor mostrará F1)
		F2	High Flame (Chama alta)	Esta definição irá executar o efeito de chama com um nível de brilho elevado. (O visor mostrará F2)
		FP	Demo Mode (Modo demo)	Esta definição irá pulsar lentamente o efeito da chama entre brilho baixo e alto. (O visor mostrará FP)
		-	Off (Desligar)	Isto irá desativar o efeito da chama. Se o aquecedor estiver a funcionar, o visor será ativado e permanecerá ativo para ler a temperatura ajustada e mostrar se o produto está em LOW HEAT/ HIGH HEAT/COOL BLOW.
D			Heat (Calor)	O botão 'HEAT' faz o ciclo da unidade sequencialmente através das 4 definições: LOW HEAT, HIGH HEAT, COOL BLOW e OFF. A definição de calor será indicada por um ícone no monitor flutuante, ver Fig.1. Quando o efeito da chama estiver "ON", o visor flutuante desliga-se após 5 segundos, mesmo se o aquecedor estiver a ser utilizado independentemente do efeito da chama. O ícone de calor baixo ou calor alto aparecerá continuamente no visor flutuante.
			Low Heat (Calor baixo)	Esta definição irá executar o aquecedor em 'LOW HEAT', esta definição será indicada pelo ícone 'LOW HEAT' e as letras 'LO' aparecem no visor. (Este ícone é Laranja na Cor)
			High Heat (Calor alto)	Este ícone no visor flutuante indica 'HIGH HEAT', esta definição será indicada pelo ícone 'HIGH HEAT' e as letras 'HI' aparecem no visor. (Este ícone é Vermelho na Cor)
			Cool Blow (Sopro fresco)	Este ícone no visor flutuante indica 'COOL BLOW', esta definição será indicada pelo ícone 'COOL BLOW' e as letras 'CB' aparecem no visor. (Este ícone é Azul na Cor)
		-	Off (Desligar)	Isto desliga o aquecedor e o ventilador 'OFF', nenhum ícone será exibido no visor flutuante. Observe que o ventilador funcionará por 10-20 segundos após ter sido desligado, isto é para garantir que o produto arrefece com segurança.
E		-	Temp Down (Temp. baixa)	Prima várias vezes para baixar a temperatura do aquecedor em incrementos de 1°C. A temperatura mais baixa que pode ser definida é 5°C. Nota: Depois de parar na temperatura desejada isto piscará 3 vezes, a seguir o visor mostrará a temperatura ambiente conforme detetada pelo produto. Se a temperatura definida for inferior à temperatura ambiente detetada, o aquecedor não será ativado.
F		-	Temp Up (Temp. alta)	Prima várias vezes para aumentar a temperatura do aquecedor em 1°C. A temperatura mais alta que pode ser definida é 37°C. Nota: Depois de parar na temperatura desejada isto piscará 3 vezes, a seguir o visor mostrará a temperatura ambiente conforme detetada pelo produto. Se a temperatura definida for inferior à temperatura ambiente detetada, o aquecedor não será ativado.

Modos do utilizador:

Mode Name /Discription (Nome do nome/Descrição)	Ação (As ações não podem ser controladas por controlo remoto)
Alterar Celsius (° C) para Fahrenheit (° F)	Prima Temp+ () e Temp- () na unidade e mantenha premidos até ouvir um bip e o visor piscar. (Para reverter para Celsius, repita esta ação)
Disable Heat Options (Desativar opções de calor)	Mantenha premidos Heat () e Efeito de chama (), na unidade durante 2 segundos, quando o aquecedor for desativado, o visor indicará "--" e emitirá um bip.
Enable Heat Options (Ativar opções de calor)	Mantenha premidos Heat () e Efeito de chama (), na unidade durante 2 segundos. Quando o aquecedor for ativado com êxito, o aquecedor emitirá um bip e mostrará a temperatura definida.

Controlo remoto - Ver Fig. 4

O intervalo máximo é ~ 5 metros.

NOTA: Demora tempo para o receptor responder ao transmissor.

NOTA: O receptor para o controlo remoto está localizado no visor, aponte o controlo remoto nessa direção ao introduzir comandos.

Não prima os botões mais de uma vez dentro de dois segundos para o funcionamento correto.

Informações da pilha - Ver Fig. 4

1. Para ativar o controlo remoto, remova a tira de isolamento transparente da pilha na base do controlo remoto, que é utilizada para garantir que o controlo remoto chega até si totalmente carregado.
2. Para substituir a bateria do controlo remoto, vire o controlo remoto e siga o diagrama gravado no controlo remoto
3. Utilize apenas pilhas do tamanho CR2025 ou CR2032.

Montagem

⚠ AVISO: A QUEDA DE APARELHOS PODE CAUSAR FERIMENTOS OU A MORTE DE CRIANÇAS PEQUENAS, GARANTA QUE AS CRIANÇAS NÃO SOBEM, NÃO SE PENDURAM NEM SE COLOCAM SOBRE ESTE PRODUTO.

⚠ AVISO: O APARELHO É FORNECIDO COM UM DISPOSITIVO DE SEGURANÇA, ESTA GARANTIA NÃO É UM SUBSTITUTO PARA A SUPERVISÃO ADULTA ADEQUADA. ESTA RESTRIÇÃO PODE FORNECER PROTEÇÃO CONTRA A QUEDA DE MOBILIÁRIO. NÃO DEIXE QUE AS CRIANÇAS SUBAM PARA CIMA DO MOBILIÁRIO. A FALHA DE ELIMINAR ESTA RESTRIÇÃO ANTES DE MOVER MOBILIÁRIO PODE RESULTAR EM PREJUÍZO E DANOS.

Este produto é fornecido com um 'Kit de restrição de quedas', conforme mostrado na Fig. 3, para evitar que o produto caia acidentalmente. As instruções de montagem são fornecidas com este kit, siga estas instruções com cuidado.

Montagem da unidade de canto - Ver Fig. 5

NOTA: A Fig. 5 não aparecerá se não for aplicável.

Alguns dos nossos conjuntos são concebidos para serem usados num canto, casos em que o conjunto exigirá alguma montagem, por favor siga as seguintes etapas

1. Monte o topo do manto no suporte traseiro usando o hardware fornecido.
2. Utilizando o hardware fornecido, monte o conjunto de suporte superior e traseiro no corpo da lareira principal (Fig. 5).

Corte de segurança térmica

O interruptor de sobreaquecimento incorporado desliga automaticamente o aparelho em caso de avaria! Se isto ocorrer desligue o aparelho ou desligue a ficha da tomada. Remova quaisquer obstruções que possam ter causado o sobreaquecimento. Após uma fase de arrefecimento curto, o aparelho está novamente pronto a ser utilizado! Se a falha ocorrer de novo, entre em contacto com o revendedor local! AVISO: Para evitar um perigo devido a uma reinicialização inadvertida do corte térmico, este aparelho não deve ser fornecido através de um dispositivo de comutação externo, como um temporizador, ou ligado a um circuito que é ligado e desligado regularmente pela empresa de serviços públicos.

Manutenção

⚠ AVISO: DESLIGUE SEMPRE DA ALIMENTAÇÃO DE ALIMENTAÇÃO ANTES DE TENTAR QUALQUER MANUTENÇÃO.

Díodo emissor de luz

Este aquecedor está equipado com lâmpadas LED (díodo emissor de luz). Estas lâmpadas LED são livres de manutenção e não devem exigir a substituição durante a vida útil do produto.

Limpeza

⚠ AVISO: DESLIGUE SEMPRE A ALIMENTAÇÃO ANTES DE LIMPAR O AQUECEDOR.

Para limpeza geral, use um espanador suave e limpo - nunca use produtos de limpeza abrasivos. O ecrã de visualização de vidro deve ser cuidadosamente limpo com um pano macio. NÃO USE produtos de limpeza de vidro patenteados.

Para remover qualquer acumulação de poeira ou pelúcia, o acessório de escova macia de um aspirador deve ocasionalmente ser usado para limpar a grelha de saída do aquecedor do ventilador.

AVISO: não opere o produto sem que a grelha e o vidro externo estejam em posição, pois isso pode afetar o funcionamento do aquecedor.

Reciclagem

Para produtos elétricos vendidos na Comunidade Europeia. No final da vida útil dos produtos elétricos, estes não devem ser eliminados com o lixo doméstico. Recicle onde existam instalações. Consulte a Autoridade Local ou o revendedor para informações de reciclagem no seu país.

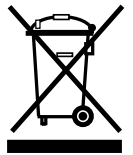

Assistência pós-venda

Se necessitar de assistência pós-venda ou se necessitar de adquirir peças sobressalentes, contacte o revendedor a quem o aparelho foi comprado ou contacte o número de assistência relevante para o seu país no cartão de garantia.

Por favor, não nos devolva um produto defeituoso em primeira instância, pois isso pode resultar em perda ou dano e atraso no fornecimento de um serviço satisfatório. Guarde o recibo como comprovativo de compra.

Recomandări importante referitoare la siguranță

Pentru a reduce riscul de incendiu, electrocutare și vătămare a persoanelor, la utilizarea aparatelor electrice trebuie respectate măsurile elementare de precauție, inclusiv următoarele: Dacă aparatul este deteriorat, consultați-vă cu furnizorul înainte de instalarea și utilizarea acestuia.

Nu folosiți acest aparat în imediata vecinătate a camerei de baie, a dușului sau a piscinei.

A nu se folosi în aer liber.

Acest aparat nu trebuie amplasat direct deasupra sau dedesubtul unei prize fixe sau cutii de racord.

⚠️ AVERTISMENT: Aparatul este prevăzut

cu simbolul de Avertizare care indică faptul că nu trebuie acoperit sau are o etichetă cu Nu acoperiți. Nu acoperiți sau obstrucționați în niciun fel grilajul

de evacuare a căldurii aflat deasupra ferestrei pentru flacără a aparatului. Dacă aparatul este acoperit accidental, acesta se va supraîncălzi. Nu amplasați țesături sau articole de îmbrăcăminte pe aparat și nu obstrucționați circulația aerului în jurul acestuia, de exemplu cu draperii sau mobilier, deoarece aceasta ar putea cauza o supraîncălzire și un pericol de incendiu.

În caz de defectare, scoateți radiatorul din priză. Scoateți aparatul din priză atunci când nu este folosit pentru perioade mari de timp. Cablul de alimentare trebuie pus pe partea dreaptă a radiatorului, departe de zona de evacuare a căldurii de sub aparat.

Acest aparat poate fi utilizat de copiii cu vârsta mai mare de 8 ani, de persoanele cu capacități fizice, senzoriale sau mentale reduse sau de persoanele fără cunoștințe sau experiență doar sub supraveghere sau după o scurtă instruire care să le ofere informațiile necesare despre utilizarea sigură a aparatului și să le permită să înțeleagă pericolele la care se expun. Copiii nu trebuie să se joace cu acest aparat. Curățarea și întreținerea curentă nu trebuie efectuate de copii nesupravegheați.

Copiii cu vârsta mai mică de 3 ani nu trebuie lăsați să se apropie de aparat dacă nu sunt supravegheați permanent. Copiii cu vârsta între 3 și 8 ani au voie doar să pornească/oprească aparatul cu condiția ca aparatul să fie amplasat sau instalat în poziția normală de funcționare și doar dacă aceștia sunt supravegheați sau instruiți cu privire la utilizarea în siguranță a aparatului și înțeleg pericolele la care se expun. Copiii cu vârsta între 3 și 8 ani nu au voie să conecteze la priză, să regleze și să curețe aparatul și nu au voie să realizeze întreținerea efectuată de utilizator.

Aparatul trebuie poziționat în așa fel încât ștecherul să fie accesibil.

Chiar dacă acest aparat respectă normele de siguranță, nu recomandăm utilizarea acestuia pe carpete groase sau pe covoare cu fire lungi. În cazul în care cablul de alimentare este deteriorat, acesta trebuie înlocuit de către producător, un tehnician de service sau o persoană cu o calificare asemănătoare, pentru

a evita orice pericol.

ATENȚIE: pentru a evita riscurile cauzate de resetarea necorespunzătoare a protecției termice, acest aparat nu trebuie alimentat printr-un dispozitiv de comutare extern, cum ar fi un temporizator și nu trebuie conectat la un circuit care este cuplat și decuplat în mod regulat de rețea.

ATENȚIE - Unele piese ale acestui produs pot deveni foarte fierbinți și pot provoca arsuri. Se va acorda o atenție deosebită în situațiile în care există copii și persoane vulnerabile.

Informații tehnice

Nr. model: CWD16E, ARC16E, BTN16WN-E, BTN16E, BTN16, CDW12E, ROM16E, VNA16E, VNAC16E, MNO16C-E, MNO16O-E, TROC16E, CPA16W-E, CPA16O-E, DF2010-EU-E

Căldură emisă **230 V 240 V**

Căldură nominală emisă	P_{Nom}	1.4	-	1.5	kW
------------------------	-----------	-----	---	-----	----

Căldură minimă emisă	P_{min}	0.7	-	0.8	kW
----------------------	-----------	-----	---	-----	----

Căldură maximă emisă în mod continuu	$P_{max,c}$	1.4	-	1.5	kW
--------------------------------------	-------------	-----	---	-----	----

Consum auxiliar de electricitate

În modul Așteptare	el_{SB}	0.42	-	0.43	W
--------------------	-----------	------	---	------	---

cu controlul electronic al temperaturii camerei

Generalități

Despachetați radiatorul cu atenție și păstrați ambalajul pentru o eventuală utilizare ulterioară, în cazul mutării sau returnării șemineului la furnizor.

Șemineul include un simulator de flacără, care poate fi utilizat cu sau fără încălzire, astfel că vă puteți bucura de efectul reconfortant în orice perioadă a anului. Utilizarea exclusivă a simulatorului de flacără necesită doar o cantitate redusă de electricitate.

Înainte de a conecta radiatorul, verificați dacă tensiunea de alimentare este identică cu cea indicată pe radiator.

Rețineți: În cazul utilizării într-un mediu cu zgomot de fond foarte redus, este posibilă sesizarea unui sunet asociat funcționării simulatorului de flacără. Acest lucru este normal și nu reprezintă un motiv de îngrijorare.











Conexiunea electrică

⚠️ AVERTISMENT: ACEST APARAT TREBUIE SĂ FIE ÎMPĂMÂNTAT







Acest radiator trebuie conectat numai la o sursă electrică de curent alternativ, iar tensiunea de alimentare trebuie să fie identică cu tensiunea indicată pe radiator.

Înainte de pornire, citiți avertismentele privind siguranța și instrucțiunile de utilizare.

Comenzi: Consultați Fig. 2 & 4

	Pictogramă	Afișaj	Funcție	Descriere
A		-	Alimentare / Așteptare	Apăsăți O singură dată pentru a „PORNI” aparatul. Apăsăți a doua oară pentru a pune aparatul în „AȘTEPTARE” (După revenirea din modul ‘AȘTEPTARE’, aparatul va reveni la setările anterioare, cu excepția cazului în care produsul a fost scos din priză, caz în care se va reseta la setările din fabrică)
B			Cronometru de oprire automată	Apăsăți de mai multe ori pentru a modifica „CRONOMETRU DE OPRIRE AUTOMATĂ” în pași de 0,5 h de la 0,5 h la 8,0 h înainte de oprire. Este afișat timpul rămas pe „CRONOMETRU DE OPRIRE AUTOMATĂ”. (Această pictogramă are culoarea verde)
C		Simulatorul de flacără		Butonul „SIMULATOR DE FLACĂRĂ” comută unitatea secvențial prin cele 4 setări, FLACĂRĂ MICĂ, FLACĂRĂ MARE, MOD DEMO și OPRIT.
		F1	Flacără mică	Această setare va rula simulatorul de flacără la un nivel scăzut de strălucire. (Afișajul va indica F1)
		F2	Flacără mare	Această setare va rula simulatorul de flacără un nivel ridicat de strălucire. (Afișajul va indica F2)
		FP	Modul Demo	Această setare va pulsa încet simulatorul de flacără între strălucirea scăzută și ridicată. (Afișajul va indica FP)
		-	Oprit	Aceasta va opri simulatorul de flacără. Dacă radiatorul funcționează, afișajul se va activa și va rămâne activ pentru a citi temperatura setată și pentru a arăta dacă produsul este setat pe CĂLDURĂ MICĂ/ CĂLDURĂ MARE/AER RECE.
D		Căldură		Butonul „CĂLDURĂ” comută unitatea secvențial prin 4 setări: CĂLDURĂ MICĂ, CĂLDURĂ MARE, AER RECE și OPRIT. Setarea căldurii va fi indicată de o pictogramă pe afișajul flotant, consultați Fig. 1. Atunci când simulatorul de flacără este „PORNIT”, afișajul flotant se va opri după 5 secunde dacă radiatorul este folosit independent de simulatorul de flacără. Pictograma căldură mică sau căldură mare va apărea permanent pe afișajul flotant.
			Căldură mică	Această setare va rula radiatorul pe „CĂLDURĂ MICĂ”. Această setare va fi indicată de pictograma „CĂLDURĂ MICĂ” și de literele „LO” care apar pe afișaj. (Această pictogramă are culoarea portocalie)
			Căldură mare	Această pictogramă de pe afișajul flotant indică „CĂLDURĂ MARE”. Această setare va fi indicată de pictograma „CĂLDURĂ MARE” și de literele „HI” care apar pe afișaj. (Această pictogramă are culoarea roșie)
			Aer rece	Această pictogramă de pe afișajul flotant indică „AER RECE”. Această setare va fi indicată de pictograma „AER RECE” și de literele „CB” care apar pe afișaj. (Această pictogramă are culoarea albastră)
		-	Oprit	Aceasta „OPREȘTE” radiatorul și suflanta. Nicio pictogramă nu va fi indicată pe afișajul flotant. Rețineți, suflanta va funcționa timp de 10-20 de secunde după oprire pentru a asigura răcirea în siguranță a produsului.
E		-	Temp mică	Apăsăți de mai multe ori pentru a reduce temperatura în pași de 1°C. Temperatura cea mai scăzută care poate fi setată este de 5°C. Observație: După ce vă opriți la temperatura dorită, aceasta va clipi de 3 ori, după care afișajul va indica temperatura camerei care a fost detectată de produs. Dacă temperatura setată este mai mică decât temperatura detectată a camerei, radiatorul nu se va activa.
F		-	Temp mare	Apăsăți de mai multe ori pentru a crește temperatura în pași de 1°C. Temperatura cea mai ridicată care poate fi setată este de 37°C. Observație: După ce vă opriți la temperatura dorită, aceasta va clipi de 3 ori, după care afișajul va indica temperatura camerei care a fost detectată de produs. Dacă temperatura setată este mai mică decât temperatura detectată a camerei, radiatorul nu se va activa.

Modurile utilizator:

Numele modului /Descriere	Acțiuni (Acțiunile nu pot fi comandate de telecomandă)
Schimbare din Celsius (°C) în Fahrenheit (° F)	Apăsăți simultan Temp+ () și Temp- () de pe unitate și mențineți până când se aude un bip și afișajul clipește. (Pentru a reveni la Celsius, repetați acțiunea)
Dezactivarea Opțiunilor de căldură	Țineți apăsat simultan Căldură () și Simulatorul de flacără () de pe unitate timp de 2 secunde. Atunci când radiatorul a fost dezactivat, afișajul va indica „-” și va face bip.
Activarea Opțiunilor de căldură	Țineți apăsat simultan Căldură () și Simulatorul de flacără () de pe unitate timp de 2 secunde. Atunci când radiatorul a fost activat cu succes, radiatorul va face bip și va indica temperatura setată.

Telecomandă - Consultați Fig. 4

Raza maximă de acțiune este de aproximativ 5 metri.

OBSERVAȚIE: Este necesar un anumit timp pentru ca receptorul să reacționeze la comenzile transmise.

OBSERVAȚIE: Receptorul telecomenzii se află în afișaj, îndreptați telecomanda în această direcție atunci când dați comenzi.

Pentru o funcționare corespunzătoare, nu apăsați butoanele la intervale sub două secunde.

Informații privind bateria - Consultați Fig. 4

1. Pentru a activa telecomanda, scoateți banda de izolare a bateriei de la baza telecomenzii care este folosită pentru a asigura livrarea telecomenzii cu bateria complet încărcată.
2. Pentru a înlocui bateria telecomenzii, întoarceți telecomanda și urmați diagrama imprimată pe telecomandă
3. Folosiți doar baterii de tipul CR2025 sau CR2032.

Montarea

⚠️ AVERTISMENT: CĂDEREA SAU RĂSTURNAREA APARATULUI POATE PRODUCEREA RĂNIRII SAU MOARTEA COPIILOR MICI. NU LĂSAȚI COPIII SĂ SE SUIE, SĂ SE AGAȚE SAU SĂ STEA PE ACEST PRODUS.

⚠️ AVERTISMENT: APARENTUL ESTE FURNIZAT CU O PROTECȚIE LA RĂSTURNARE. ACEASTĂ PROTECȚIE NU ÎNLOCUIEȘTE SUPRAVEGHEREA COMPETENTĂ A UNUI ADULT. ACEASTĂ PROTECȚIE POATE ASIGURA PROTECȚIE LA RĂSTURNAREA MOBILEI. NU LĂSAȚI COPIII SĂ SE SUIE PE MOBILĂ. DACĂ NU SCOATEȚI ACEASTĂ PROTECȚIE ÎNAINTE DE A MUTA MOBILA POATE AVEA CA REZULTAT RĂNIRII SAU PRODUCEREA DE DAUNE.

Acest produs este furnizat cu un „Set de protecție la răsturnare” conform indicațiilor din Fig. 3 pentru a împiedica răsturnarea accidentală a produsului. Instrucțiunile de montaj sunt furnizate împreună cu acest set. Respectați cu atenție aceste instrucțiuni.

Montarea unității de colț - Consultați Fig. 5

OBSERVAȚIE: Fig. 5 nu apare dacă nu este aplicabilă.

Unele dintre unitățile noastre sunt concepute pentru a fi folosite într-un colț, caz în care unitatea necesită câteva operațiuni de montaj. Vă rugăm să urmați acești pași

1. Montați partea de sus a carcasei de suportul din spate folosind elementele furnizate.
2. Folosind elementele furnizate, montați ansamblul de susținere din spate și partea de sus de corpul principal al șemineului (Fig. 5).

Întreprupător de protecție termică

Întreprupătorul de protecție la supraîncălzire încorporat deconectează aparatul automat în cazul unei defecțiuni! Dacă se întâmplă acest lucru, opriți aparatul sau scoateți ștecherul din priză.

Îndepărtați toate obstrucțiile care ar fi putut cauza supraîncălzirea. După o scurtă perioadă de răcire, aparatul este din nou operațional! Dacă defecțiunea re apare, contactați distribuitorul local!

AVERTISMENT: pentru a evita riscurile cauzate de resetarea necorespunzătoare a protecției termice, acest aparat nu trebuie alimentat printr-un dispozitiv de comutare extern, cum ar fi un temporizator și nu trebuie conectat la un circuit care este cuplat și decuplat în mod regulat de rețea.

Întreținerea

⚠️ AVERTISMENT: DECONECTAȚI ÎNTOTDEAUNA APARATUL DE LA REȚEAUA DE ALIMENTARE ÎNAINTEA ORICĂROR LUCRĂRI DE ÎNȚREȚINERE.

Diodă electroluminescentă

Acest foc este dotat cu becuri LED (Diodă electroluminescentă). Aceste becuri cu LED nu necesită întreținere și nu vor trebui înlocuite pe durata de funcționare a produsului.

Curățarea

⚠️ AVERTISMENT: DECONECTAȚI ÎNTOTDEAUNA APARATUL DE LA REȚEAUA DE ALIMENTARE ÎNAINTE DE A CURĂȚA RADIATORUL.

Pentru o curățare generală, folosiți o lavetă de praf moale și curată. Nu folosiți niciodată detergenți abrazivi. Geamul din sticlă trebuie curățat cu grijă folosind o lavetă moale.

NU folosiți detergenți pentru geamuri disponibili în comerț.

Pentru a îndepărta orice acumulare de praf sau scame, folosiți din când în când duza cu perie moale a unui aspirator și curățați grila de evacuare a radiatorului cu ventilator.

AVERTISMENT: nu utilizați produsul fără a avea montat grilajul și geamul exterior deoarece aceasta poate afecta funcționarea radiatorului.

Reciclarea

Pentru aparatele electrice comercializate în Comunitatea Europeană. La sfârșitul perioadei de exploatare a aparatului electric, nu evacuați produsul împreună cu deșeurile menajere. Reciclați-l dacă există centre de reciclare locale. Luați legătura cu autoritățile locale sau cu distribuitorul pentru a vă informa cu privire la centrele de reciclare din țara dumneavoastră.

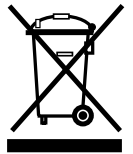

Service post-vânzare

Dacă aveți nevoie de service în perioada de garanție sau dacă doriți să achiziționați piese de schimb, contactați distribuitorul de la care a fost achiziționat aparatul sau apelați numărul de service din țara dumneavoastră, specificat pe certificatul de garanție.

Vă rugăm să nu ne returnați direct produsele defecte, deoarece aceasta ar putea cauza pierderi sau deteriorări, precum și întârzieri în furnizarea unei asistențe tehnice satisfăcătoare. Vă rugăm să păstrați factura/chitanța cu care ați achiziționat produsul.

Säkerhetsföreskrifter

När du använder elektriska apparater måste grundläggande regler följas för att minska risken för eldsvåda, stötar och personskador. Dessa regler omfattar följande:

Kontakta leverantören före installation och användning om apparaten är skadad.

Använd inte i omedelbar närhet till badkar, dusch eller swimmingpool.

Använd inte utomhus.

Denna apparat får inte placeras omedelbart ovanför eller nedanför ett fast eluttag eller en anslutningsdosa.

⚠ VARNING! Apparaten har en varningssymbol som anger att den inte får vara övertäckt eller en etikett som säger "Får ej övertäckas". Värmeutloppsgallret, som sitter undertill på apparaten, får inte övertäckas eller blockeras på något sätt. Överhettning sker om apparaten oavsiktligt blir övertäckt. Placera inte material eller kläder på apparaten. Blockera inte heller luftcirkulationen runt apparaten med t.ex. gardiner eller möbler eftersom detta kan orsaka överhettning och brandrisk.

I händelse av ett fel ska värmarens nätspänningskontakt kopplas ur. Nätspänningen ska också kopplas ur om apparaten inte används under en längre tid. Sladden måste placeras på höger sida av värmaren och bort från värmeutloppet undertill på apparaten.

Den här apparaten kan användas av barn från åtta (8) års ålder och uppåt samt av personer med nedsatt fysisk, sensorisk eller mental förmåga, eller personer som saknar erfarenhet och kunskap, förutsatt att de har fått tillsyn eller instruktioner i säkert handhavande av apparaten så att de förstår vilka risker som finns. Barn får inte använda apparaten som leksak. Barn får inte utföra rengöring eller underhåll utan tillsyn.

Barn under tre (3) års ålder ska hållas på behörigt avstånd såvida de inte hålls under konstant uppsikt av en vuxen person. Barn från tre (3) till åtta (8) år får bara starta/stänga av apparaten under förutsättning att den har placerats eller installerats på sin avsedda plats och förutsatt att de har fått tillsyn eller instruktioner i säkert handhavande av apparaten så att de förstår vilka risker som finns. Barn från tre (3) till åtta (8) års ålder får inte ansluta, rengöra eller ändra inställningar på apparaten och de får inte heller utföra service. Apparaten måste placeras så att kontakten är åtkomlig. Fastän denna apparat följer säkerhets-

bestämmelser så rekommenderar vi inte att den används på tjocka eller långhåriga mattor.

Om spänningskabeln är skadad måste den bytas ut av tillverkaren, ett serviceombud eller en person med liknande behörighet för att undvika fara. **FÖRSIKTIGHET:** För att undvika en olycka på grund av oavsiktlig återställning av värmesäkringarna får denna produkt inte anslutas genom en extern kopplingsanordning, t.ex. en timer, eller kopplas till en strömkrets som regelbundet sätts igång och stängs av genom anordningen.

VARNING - Vissa delar av produkten kan bli mycket heta och orsaka brännskador. Var särskilt uppmärksam om barn och svaga personer är närvarande.

Teknisk Information

Modell CWD16E, ARC16E, BTN16WN-E, BTN16E, BTN16, CDW12E, ROM16E, VNA16E, VNAC16E, MNO16C-E, MNO16O-E, TROC16E, CPA16W-E, CPA16O-E, DF2010-EU-E

Värmeeffekt **230V 240V**

Nominell värmeeffekt	P_{Nom}	1.4	-	1.5	kW
----------------------	-----------	-----	---	-----	----

Nominell värmeeffekt	P_{min}	0.7	-	0.8	kW
----------------------	-----------	-----	---	-----	----

Maximal kontinuerlig värmeeffekt	$P_{Max, C^{\circ}}$	1.4	-	1.5	kW
----------------------------------	----------------------	-----	---	-----	----

Elförbrukning reservenhet

I standby-läge	eI_{SB}	0.42	-	0.43	W
----------------	-----------	------	---	------	---

Med elektronisk rumstemperaturkontroll

Allmänt

Packa försiktigt upp värmeapparaten och behåll emballaget för eventuellt framtida bruk, såsom vid flyttning eller retur av värmeapparaten till din leverantör.

Eldstaden har en artificiell eld som kan användas med eller utan värme så att du kan njuta av en lugnande brasa när som helst på året. Den artificiella elden kräver väldigt lite ström.

Kontrollera att nätspänningen är densamma som värmeapparaten märkspänning innan du kopplar in den.

Obs! Om apparaten används i en miljö med mycket låg ljudnivå kan ljud från den artificiella elden höras. Detta är normalt och inget att oroa sig för.











Elektrisk anslutning

⚠ VARNING! APPARATEN MÅSTE JORDAS







Denna värmekamin får endast användas med växelström. Nätspänningen måste överensstämma med värmekaminens märkspänning.

Läs säkerhetsföreskrifter och bruksanvisning innan apparaten sätts igång.

Reglage: Se figur 2 & 4

	Ikon	Visa	Funktion	Beskrivning
A		-	Strömsatt/ Standby	Tryck en gång för att slå på apparaten! Tryck en gång till för att sätta enheten i standby-läge. (Då apparaten ställs om från standby läge kommer apparaten att återgå till tidigare inställningar såvida inte den har blivit fränkopplad i vilket fall den kommer att återgå till fabriken's default-inställningar.)
B			Timer för viloläge	Tryck några gånger för att ställa om "VILOLÄGESTIMERN" i 0.5 timmars intervaller från 0.5 timmar till 8.0 timmar innan apparaten stängs av. Återstående "VILOLÄGESTID" visas på TIMERN. (Denna ikon har grön färg)
C		artificiell eld.		Knappen för "ARTIFICIELL ELD" cyklar enheten sekventiellt genom 4 inställningar SVAG ELD, KRAFTIG ELD, DEMO LÄGE, och AV.
		F1	Svag eld	Den inställning låter elden 'brinna' på en konstant svag nivå. (Displayen visar F1)
		F2	Kraftig eld	Den inställning låter elden 'brinna' på en konstant kraftig nivå. (Displayen visar F2)
		FP	Demo läge	Denna inställning pulsar den artificiella elden mellan svag och kraftig ljusstyrka. ((Displayen visar FP)
		-	Av	Den artificiella elden stängs av. Värmaren är igång, displayen aktiveras och förblir aktiv för att avläsa den inställda temperaturen och visa om apparaten går med SVAG VÄRME/KRAFTIG VÄRME/BLÅSER KALL LUFT.
D		Värme		"VÄRME" knappen cyklar apparaten sekventiellt genom 4 inställningar: SVAG VÄRME/ KRAFTIG VÄRME/BLÅSER KALL LUFT och AV. Värmeinställningen anges genom en ikon i den flytande displayen, se fig. 1. När den artificiella elden är "PÅ" stängs den flytande displayen av efter 5 sekunder, om värmaren används oberoende av den artificiella elden. Ikonen för svag värme eller för kraftig värme visas kontinuerligt i den flytande displayen.
			Svag	Med denna inställning går värmaren på "SVAG VÄRME" och indikeras med ikonen för "SVAG VÄRME" och bokstäverna "LO" visas på displayen. (Denna ikon har Orange färg)
			Hög värme	Med denna ikon i displayen indikeras "HÖG VÄRME" och indikeras med ikonen för "HÖG VÄRME" och bokstäverna "Hi" visas på displayen. (Denna ikon har Röd färg)
			Kall utblåsning	Med denna ikon i displayen indikerar "KALLFLÄKT" och indikeras med ikonen för "KALLFLÄKT" och bokstäverna "CB" visas på displayen. (Denna ikon har Blå färg)
		-	Av	Detta stänger av värmaren och fläkten, någon ikon kommer inte att visas i den flytande displayen. Observera att fläkten kommer att vara igång 10-20 sekunder efter att den stängts av för att säkerställa att enheten kan svalna.
E		-	Temperatur sänks	Tryck flera gånger för att sänka värmartemperaturen i 1°C intervaller. Den lägsta temperaturen som kan ställas in är 5°C. Observera: När du väl stannar vid den önskade temperaturen kommer denna att blinka 3 gånger och sedan visar displayen rumstemperaturen som detekterats av enheten. Om den inställda temperaturen är lägre än den detekterade rumstemperaturen kommer värmaren inte att gå igång.
F		-	Temperatur höjs	Tryck flera gånger för att höja värmartemperaturen i 1°C intervaller. Den lägsta temperaturen som kan ställas in är 37°C. Observera: När du väl stannar vid den önskade temperaturen kommer denna att blinka 3 gånger och sedan visar displayen rumstemperaturen som detekterats av enheten. Om den inställda temperaturen är lägre än den detekterade rumstemperaturen kommer värmaren inte att gå igång.

Användarinställningar:

Inställningens namn/beskrivning	Åtgärd (Åtgärden kan inte ställas in på avstånd (remote))
Ändra Celcius (° C) till Fahrenheit (° F)	Tryck på både Temp+  och Temp-  på enheten och håll knappen nedtryckt tills du hör ett pip och displayen blinkar. (För att återgå till Celcius, upprepa denna åtgärd).
Inaktivera uppvärmningsalternativen	Håll både värme () och artificiell eld. () på enheten i 2 sekunder. När värmaren har inaktiverats visar displayen "-" och piper.
Aktivera uppvärmningsalternativen	Håll både värme () och artificiell eld. () på enheten i 2 sekunder. När värmaren har aktiverats framgångsrikt, kommer värmaren att pipa och visa den inställda temperaturen.

Avståndskontroll Se fig. 4

Maximal räckvidd är ca 5 meter.

OBS! Det tar tid för mottagaren att svara på sändaren.

OBS! Mottagaren för avståndskontrollen är placerad i displayen, rikta avståndskontrollen i denna riktning då du ställer in kommandon.

Tryck inte på knapparna mer än en gång inom två sekunder för korrekt funktion.

Batteriinformation - Se fig. 4

1. För att aktivera avståndskontrollen, ta bort remsan i botten på kontrollen, som används för att säkerställa att avståndskontrollen blir fulladdad.
2. För att byta batteri på fjärrkontrollen, vänd den upp och ner och följ det instansade diagrammet.
3. Använd bara batterier av typen CR2025 eller CR2032.

Montering

⚠ VARNING! ENHETER SOM VÄLTER KAN ORSAKA PERSONSKADOR ELLER DÖDA SMÅBARN. SE DÄRFÖR TILL ATT BARN INTE KLÄTTRAR PÅ, HÄNGER PÅ ELLER STÅR PÅ ENHETEN.

⚠ VARNING! ENHETEN ÄR FÖRSEDD MED ETT TIPPSKYDD. DETTA TIPPSKYDD UTESLUTER INTE BEHOVET AV ÖVERVAKNING FRÅN VUXNA PERSONER. DETTA TIPPSKYDD KAN UTGÖRA SKYDD MOT VÄLTANDE MÖBLER. HINDRA BARN FRÅN ATT KLÄTTRA PÅ MÖBLER. UNDERLÅTENHET ATT TA BORT DETTA TIPPSKYDD INNAN MÖBLER FLYTTAS KAN RESULTERA I PERSONSKADOR ELLER ANDRA SKADOR.

Denna produkt levereras med en tipskyddssats som visas i fig. 3 för att hindra enheten från att välta oavsiktligt. Monteringsinstruktioner medföljer satsen. Följ dessa instruktioner noga.

Enhet för hörnuppställning. Se fig. 5

OBS! Fig. 5 visas inte om den inte är tillämplig.

Vissa av våra enheter är konstruerade för uppställning i hörn vilket innebär viss montering. Följ följande steg:

1. Sätt ihop överdelen med det bakre stödet med hjälp av medföljande monteringsdetaljer.
2. Använd de medföljande monteringsdetaljerna och montera överdelen och det bakre stödet på själva eldplatsenheten, (fig. 5).

Termisk säkerhetsavstängning

Den inbyggda värmesäkringens slår automatiskt av apparaten i händelse av fel! Slå av apparaten eller koppla bort elkontakten från vägguttaget om detta skulle inträffa. Avlägsna hinder som kan ha bidragit till överhettningen. När apparaten fått svalna ett kort tag kan den användas igen! Om felet inträffar igen ska du kontakta din lokala återförsäljare!

⚠ VARNING! För att undvika en olycka på grund av oavsiktlig återställning av värmesäkringens får denna produkt inte anslutas genom en extern kopplingsanordning, t.ex. en timer, eller kopplas till en strömkrets som regelbundet sätts igång och stängs av genom anordningen.

Underhåll

⚠ VARNING! KOPPLA ALLTID BORT KAMINEN FRÅN STRÖMFÖRSÖRJNINGEN FÖRE UNDERHÅLL.

Ljusdiod

Eldstaden har LED-lampor. LED-lamporna är underhållsfria och ska inte behöva bytas under produktens livstid.

Rengöring

⚠ VARNING! KOPPLA ALLTID BORT STRÖMFÖRSÖRJNINGEN INNAN DU BÖRJAR RENGÖRA VÄRMAREN.

Använd en mjuk dammtrasa för allmän rengöring – använd aldrig slipande rengöringsmedel. Glaset ska rengöras försiktigt med en mjuk trasa.

ANVÄND INTE fönsterputsmedel.

Ta bort damm eller ludd som samlats på värmekaminens utloppsgaller med hjälp av en dammsugare utrustad med ett munstycke med mjuk borste.

⚠ VARNING! Använd inte enheten utan att grill och ytterglas är på plats då detta kan påverka värmarens funktion.

Återvinning

För elektriska produkter som säljs inom EU. När elektriska produkter slutar fungera ska de inte kasseras tillsammans med hushållsavfall. Lämna in dem på en för ändamålet avsedd återvinningsstation. Kontakta lokala myndigheter eller återförsäljare för information om återvinning i ditt land.

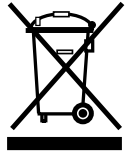

Service efter köpet

Skulle du behöva kontakta kundservice eller om du behöver köpa reservdelar, kontakta återförsäljaren från vilken du köpte enheten eller ring servicenumret som gäller för ditt land enligt grattiskortet.

Vi ber dig att inte i första hand returnera den felaktig produkten till oss då detta kan resultera i förlust eller skada och försena våra möjligheter att ge dig en bra service. Behåll ditt kvitto som inköpsbevis.